

Após a montagem, pregar o traseiro com prego (F) com espaçamento de 15cm.

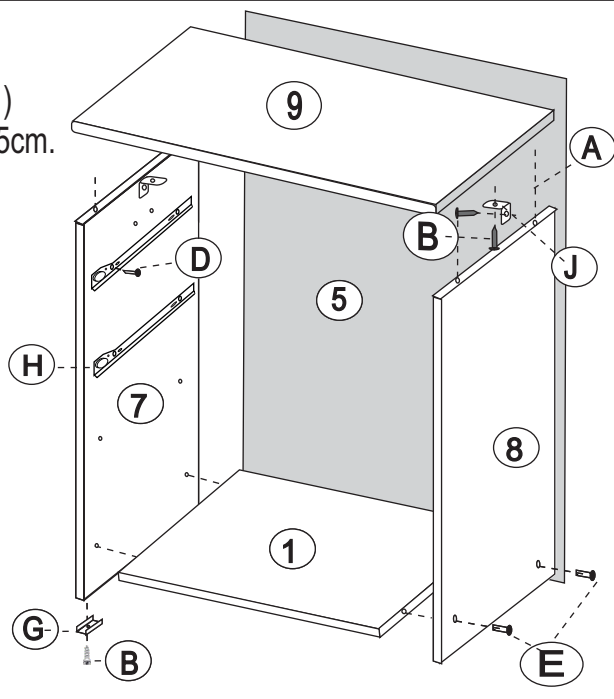

Após a montagem, pregar o traseiro com prego (F) com espaçamento de 15cm.

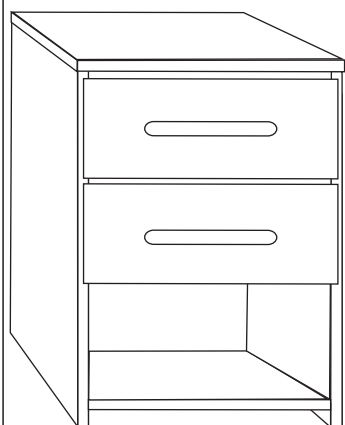
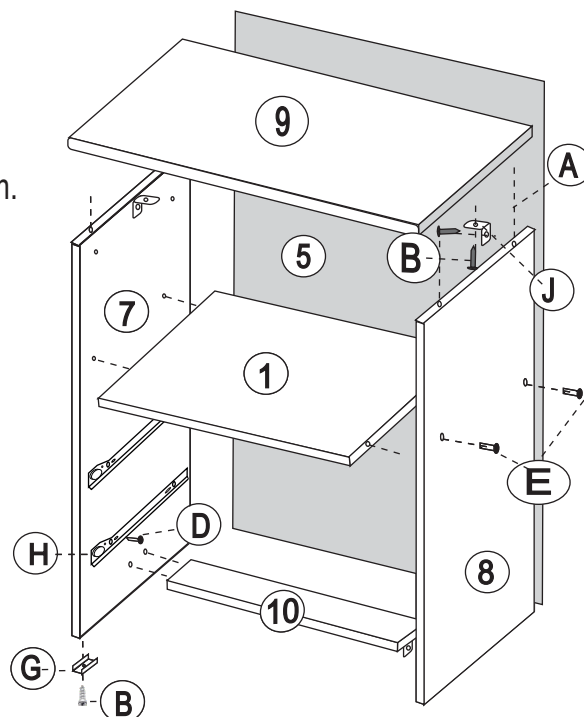
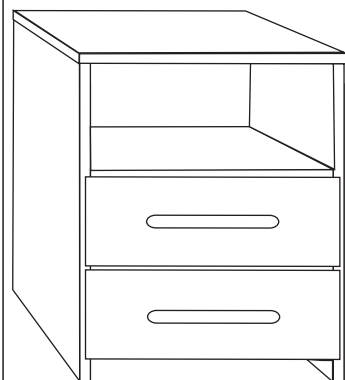

27
anos

Quarta

Divisão
Móveis

O criado possui duas versões de montagem

Criado-Mudo Bruna

Código.1266

INSTALAÇÃO, CONSERVAÇÃO E LIMPEZA.

Todo móvel exposto com frequência a agentes naturais tais como sol, maresia, chuva ou umidade, sofre alterações; portanto, escolha com cuidado a localização destinada à instalação do mesmo, evitando a incidência destes agentes naturais sobre o produto. Este produto deve ser instalado por técnicos capacitados e autorizados pela loja onde foi adquirido, em local apropriado e sobre uma superfície plana (nivelada).

Esse produto deve ser manuseado com cuidado, **não podendo ser arrastado** e evitando esforços excessivos que venham a comprometer as partes destinadas à fixação dos componentes.

Nunca utilize álcool ou materiais abrasivos para limpeza e que possam comprometer a camada de verniz.

Nunca apoiar cigarros acesos sobre o produto.

Não colocar diretamente sobre o móvel, sem um isolante adequado, qualquer recipiente ou objeto com temperatura acima de 40°C.

Utilize para limpeza uma flanela levemente umedecida com água, com exceção dos componentes metálicos e cromados que deverão ser limpos periodicamente com uma flanela levemente umedecida com vaselina pura.

DISPOSIÇÕES GERAIS

A Quarta Divisão Móveis, na busca constante da melhoria contínua, reserva-se ao direito de alterar as características gerais, técnicas e estéticas de produtos por ela produzidos e comercializados sem prévio aviso.

Este Termo de Garantia é válido apenas para produtos vendidos e utilizados no território brasileiro.

Consulte a loja onde o seu produto foi adquirido, tendo sempre em mãos o número do lote do produto, **com os respectivos códigos das peças.**

ATENDIMENTO AO CONSUMIDOR:

Tel: 11 4824 2999 - Home: www.quartadivisaomoveis.com.br









End: Est.Sapopemba 4464 A Bairro Quarta Divisão Ribeirão Pires São Paulo CEP 09434-000

TABELA DE PEÇAS E CORES

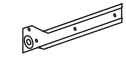
Peça	Descrição	Medida (mm) Alt x Larg x Prof	Qtde	Código p/ Assistência Técnica	Tabela de Cores do Produto					Matéria Prima
					Branco	Per/Rov	Castanho	Nevado	Chocolate	
1	Base	350x334x12	1	1160	1	44	52	54	53	MDP
2	Fundo Gaveta	323x300x025	2	1164	1	1	1	1	1	HDF
3	Contra Frente	301x80x12	2	1162	1	1	1	1	1	MDP
4	Lateral Gaveta	301x80x12	4	1161	1	1	52	54	53	MDP
5	Traseiro	520x372x025	1	1454	1	44	52	54	53	HDF
6	Frente Gaveta	360x132x12	2	1159	1	43	52	54	53	MDP
7	Lateral Esquerda	545x334x12	1	1158	1	44	52	54	53	MDP
8	Lateral Direita	545x334x12	1	1157	1	44	52	54 <td 53	MDP	
9	Tampo	387x360x15	1	1156	1	44	52	54	53	MDP
10	Travessa	350x70x12	1	1519						MDP

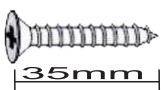
ATENÇÃO

PARA SOLICITAR PEÇAS DE REPOSIÇÃO, SEGUIR AS INSTRUÇÕES ABAIXO	. Representante; Encaminhar a assistência através do sistema TekSystem
1º - Informar o modelo do Criado e cor, (Ex: 28.39)	. Lojista; Encaminhar por email - assistenciaticnica@quartadivisoamoiveis.com.br
2º - Informar o código da peça, (Ex: 1050)	
3º - Informar o código de Cor da peça, (Ex: 22)	

A  Cavilha 6 x 30 - 24 pçs	G  Sapata 12x12 - 4 pçs
B  Parafuso 3,5 x 12 - 28 pçs	H  Corrediça 300mm - 02 pçs
D  Parafuso 6,0 x 8 - 8 pçs	I  Puxador Cromado 256MM - 02 Pç 275 x 27 x 15 (Plástico)
E  Parafuso 4,0 x 35 - 8 pçs	J  Cantoneira Metal - 8 pçs
F  Prego 10 x 10 - 30 pçs	K  Sachet Cola - 01 pç
	L  Tapa furo 10x10 - 8 pçs

Processo 1

Encaixar as cavilhas (A) com auxílio de martelo, e fixar duas cantoneiras (J) na travessa (10).

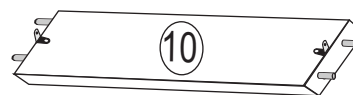

Processo 2

Colocar cola nos furos da cavilhas

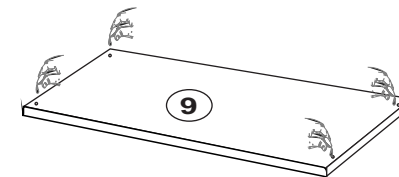

Processo 3

Lateral preparada para gavetas embaixo
Repetir o processo para a outra lateral

Colocar tapa furos no furos aparentes que sobraram.

Estes furos são usados quando este criado acompanha a cabeceira Daiane, não será usado nesta montagem.

Para esta montagem a travessa (10) deve ser colocada nesta posição, para fazer o travamento.

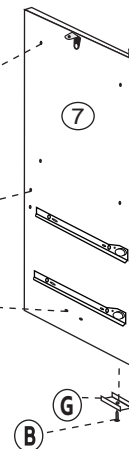

Processo 4

Lateral preparada para gavetas encima
Repetir o processo para a outra lateral

Para esta montagem a travessa (10) sobra, não colocar ela nesta posição.

Estes furos são usados quando este criado acompanha a cabeceira Daiane, não será usado nesta montagem.

Colocar tapa furos no furos que sobraram.



Processo 5

Montagem da gaveta

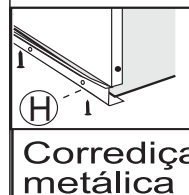
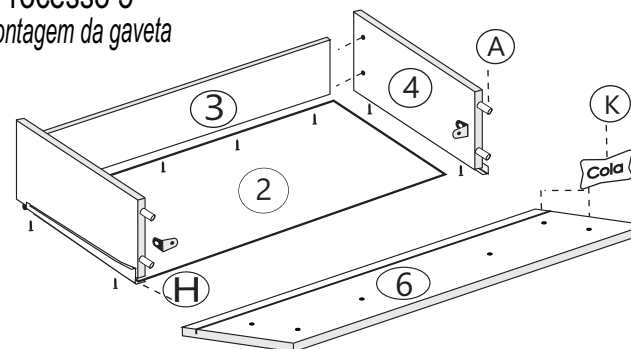

- 1º Fixar cantoneiras nas laterais de gavetas, e colocar cavilhas com cola.
- 2º Encaixe as laterais de gaveta na frente de gaveta com cavilhas, cantoneira metal e cola.
- 3º Colocar contra frente e fundo de gaveta com cola.
- 4º Pregar o fundo de gaveta com pregos 10x10.
- 5º Fixar corrediças com parafuso 3,5x12 (B), travando ainda melhor o fundo de gaveta.

Montagem



1 pessoa

Ferramentas Necessárias (Não Fornecidas)

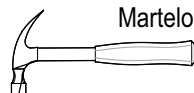

Martelo

Ferramentas Necessárias (Não Fornecidas)



Chave Philips