

**DETALHAMENTO - EXTERNO E INTERNO - PEÇAS**

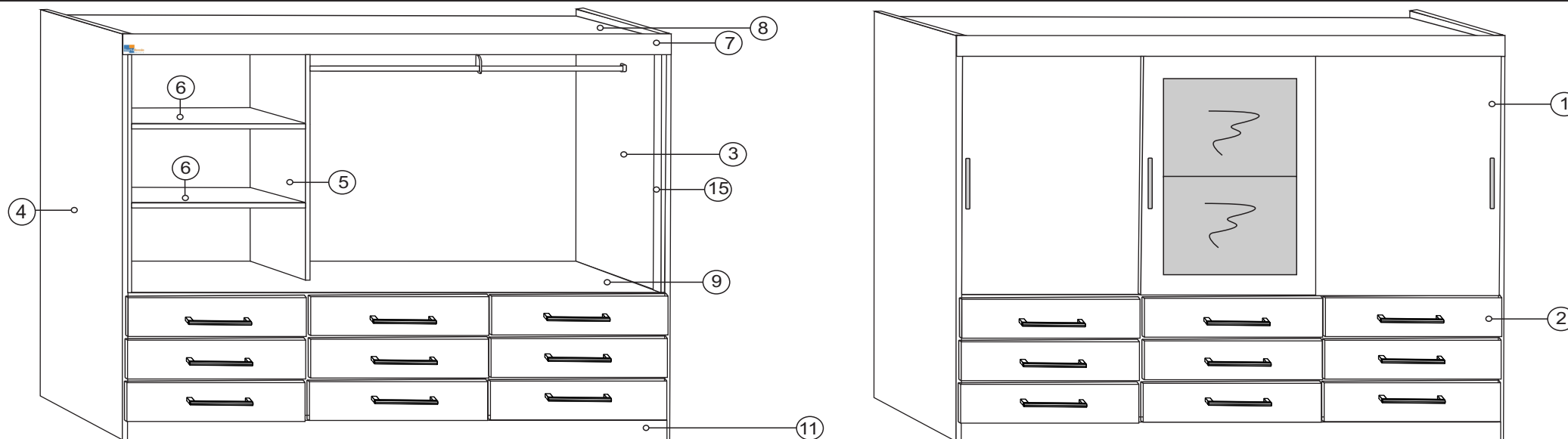

DIMENSÕES DO PRODUTO	CORES
<b>Altura:</b> 2000 mm <b>Largura:</b> 1738mm <b>Profundidade:</b> 450mm	<b>Código:</b> 1 BRANCO <b>Código:</b> 45 ONIX <b>Código:</b> 68 CHOCOLATE/OFF WHITE <b>Código:</b> 74 TEKA/ONIX

<b>CRIAÇÃO</b>
03/10/2022
<b>REVISÃO</b>
EB
10/10/2022
<b>Montagem</b>
01 Pessoa

**Ferramentas Necessárias (Não fornecidas)**











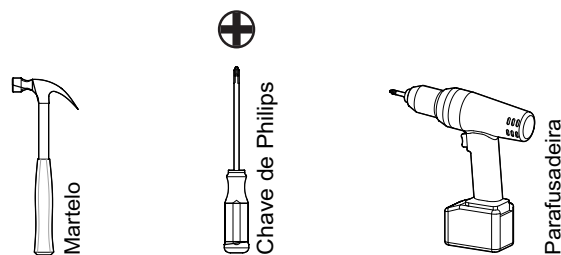
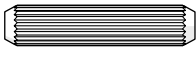

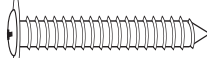

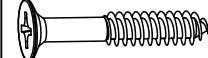

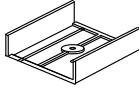
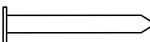

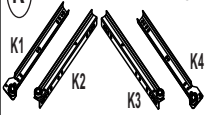
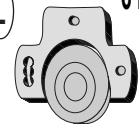

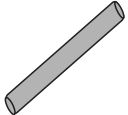
TABELA DE PEÇAS E CORES E INSUMOS										
Peça	Descrição	Medida (mm) x Larg x Prof	Alt	Qtde	Código p/ Assistência Técnica	Tabela de Cores do Produto				Matéria Prima
						Branco	Onix	Teka/Onix	Choco/Off White	
1	Painel Porta	1354x580x12		3	6283	1	45	91	68	MDP
2	Frente Gaveta	571x159x12		9	6284	1	45	67	53	MDP
3	Lateral Direita	2000x450x12		1	6289	1	45	89	53	MDP
4	Lateral Esquerda	2000x450x12		1	6290	1	45	89	53	MDP
5	Divisoria	1370x360x12		1	6291	1	45	89	53	MDP
6	Prateleira	563x338x12		2	6292	1	1	1	1	MDP
7	Moldura Frontal	1736x80x12		1	6293	1	45	89	53	MDP
8	Base Superior	1714x45x12		1	6296	1	45	89	53	MDP
9	Base Inferior	1714x45x12		1	6297	1	45	89	53	MDP
10	Divisoria Gaveteiro	474x450x12		2	6298	1	45	89	53	MDP
11	Rodapé Frontal	1714x100x12		1	6299	1	45	89	53	MDP
12	Rodapé Traseiro	1714x100x12		1	6300	s/pintura	s/pintura	s/pintura	s/pintura	MDP
13	Travessa Rodapé	404x70x12		2	6301	s/pintura	s/pintura	s/pintura	s/pintura	MDP
14	Travessa Vertical	404x70x12		2	6302	s/pintura	s/pintura	s/pintura	s/pintura	MDP
15	Acabamento Lateral	1345x33x12		2	6304	1	45	89	53	MDP
16	Contra Frente	513x80x12		9	6294	1	1	1	1	MDP
17	Lateral gaveta	360x90x12		18	6446	1	1	1	1	MDP
18	Traseiro Pintado	1735x343x2,5		4	6295	1	1	1	1	HDF
19	Fundo Gaveta	535x360x2,5		9	6303	1	1	1	1	HDF
20	Traseiro Maior	1154x495x2,5		1	6288	s/pintura	s/pintura	s/pintura	s/pintura	HDF
21	Traseiro Menor	579x495x2,5		1	6287	s/pintura	s/pintura	s/pintura	s/pintura	HDF

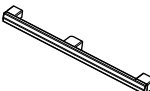
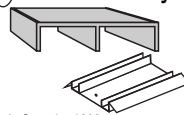
**ATENÇÃO**

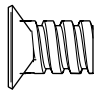

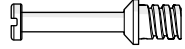

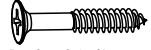
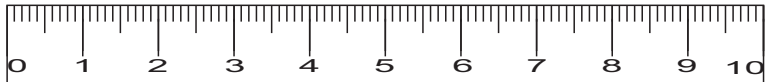
PARA SOLICITAR PEÇAS DE REPOSIÇÃO, SEGUIR AS INSTRUÇÕES ABAIXO	.Representante; Encaminhar a assistência através do sistema TekSystem
1º - Informar o código da Roupeiro e cor, (Ex: 6276- 1)	. Lojista; Encaminhar por email - assistenciaticnica@quartadivisaomoveis.com.br
2º - Informar o código da peça, (Ex: 6283)	
3º - Informar o código de Cor da peça, (Ex: 1)	

# LISTA DE FERRAGENS E ACESSÓRIOS

<b>(A)</b> 82 Pçs  Cavilha Estrizada 6x30mm	<b>(B)</b> 96 Pçs  Parafuso Cab.Chata Philips 3,5x12mm	<b>(C)</b> 12 Pçs  Parafuso Cab.Flangeada 4,0x50mm	<b>(D)</b> 08 Pçs  Parafuso Cab. Chata 4,0x20mm	<b>(E)</b> 40 Pçs  Parafuso Cab. Chata 4,0x35mm	<b>(F)</b> 01 Pç  Suporte de Cabide U Aberto	<b>(G)</b> 02 Pçs  Suporte de Cabide	<b>(H)</b> 08 Pçs  Sapata 20x13mm	<b>(I)</b> 150 Pçs  Prego 10x10mm	<b>(J)</b> 03 Pçs  Sachet P.v.a 20g
<b>(K)</b> 09 Pçs  Corrediça Metalica 350mm	<b>(L)</b> 6 Pçs  Ródzio Inferior 26mm	<b>(M)</b> 09 Pçs  Puxador PVC 192mm	<b>(N)</b> 12 Pçs  Porca Cilindrica 12mm	<b>(O)</b> 01 Pç  Pau de Cabide Madeira 1130mm	<b>(P)</b> 22 Pçs  Cantoneira de Metal 20x20mm	<b>(Q)</b> 03 Pçs  1732x18x6mm	<b>(R)</b> 03 Pçs  Puxador PVC 210x12x12mm	<b>(S)</b> 02 Pçs  Guia Superior 1688mm Trilho Inferior 1688mm	<b>(T)</b> 01 Pç  Quarta Divisão MÓVEIS Adesivo - Logomarca Quarta Divisão Móveis
<b>(U)</b> 36 Pçs  Parafuso Cab. Chata 6,0x80mm	<b>(V)</b> 15 Pçs  União de Fundo 15x15x1,5	<b>(X)</b> 01 Pç  Pino Girofix 07x32mm	<b>(Z)</b> 01 Pç  Castanha do Girofix 12x09mm	<b>(Z1)</b> 18 Pçs  Parafuso Cab. Chata 3,5x25mm	 Use a régua para identificar os parafusos				

## Passo 01

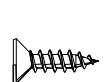
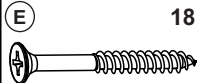
### MONTAGEM DA GAVETA

<b>(J)</b> 03 
<b>(P)</b> 18 
<b>(B)</b> 36 
<b>(E)</b> 18 
<b>(A)</b> 54 

Ao montar as gavetas, aplicar dois pontos de cola no canal da frente da gaveta e nas cavilhas que serão fixadas na frente da gaveta. Repetir esse processo nas 9 gavetas.

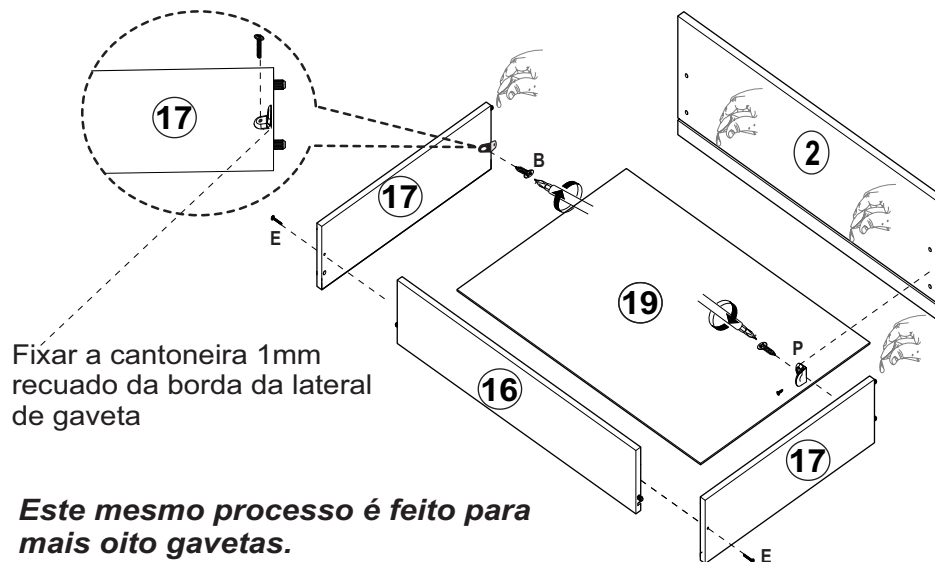

## Passo 02

### CORREDIÇA NA GAVETA

Fixar as corrediças conforme ilustração abaixo. Repetir esse processo nas 9 gavetas.

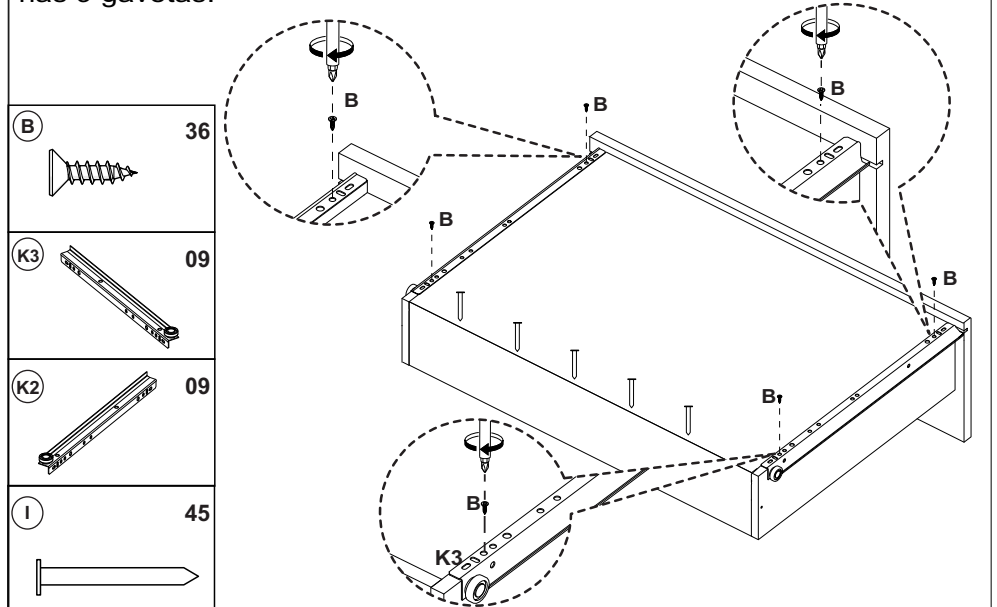

**Passo 03** Montagem do rodapé com as travessas

Ferragens necessárias



Fixar as travessas (13) no rodapé (10) e (11) com parafuso (E). Não esqueça de colocar as sapatas no rodapé, próximo da travessa.

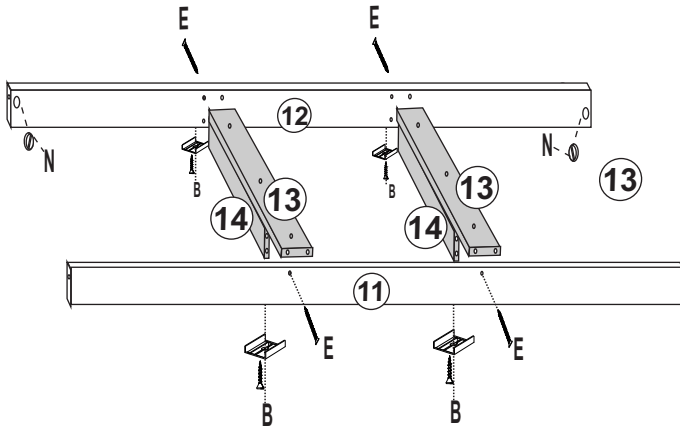

**Passo 04** Preparação da divisória, e fixação na travessa

Ferragens necessárias



Preparar as corredeiras nas divisórias (10) com parafuso (U). Fixar as divisórias (10) nas travessa (13) com parafuso (E).

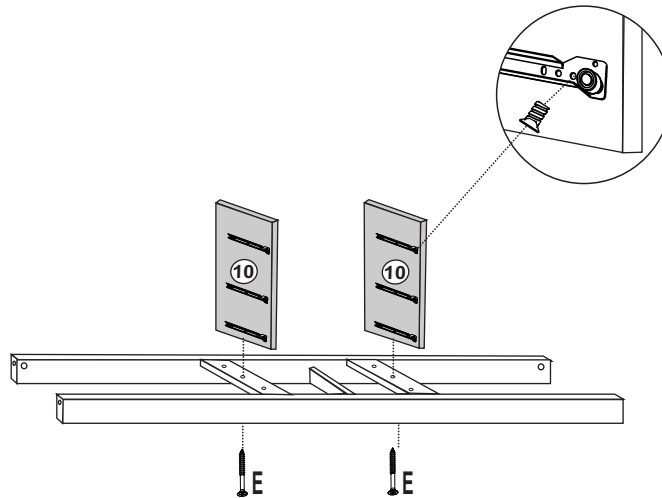

**Passo 05** Fixar rodapé, laterais e base inferior c/ divisória

Ferragens necessárias



Fixar as lateral direita (3) e lateral esquerda (4) no rodapé (11) e (12) com parafuso (C) já com as corredeiras colocadas. Fixar a divisória (5) na base inferior (9) com pino fix/castanha (x/z), em seguida colocar a base sobre as divisória e fixar na lateral (3/4) com parafuso (C),fixar a base inferior nas divisórias (10) com parafuso (E).

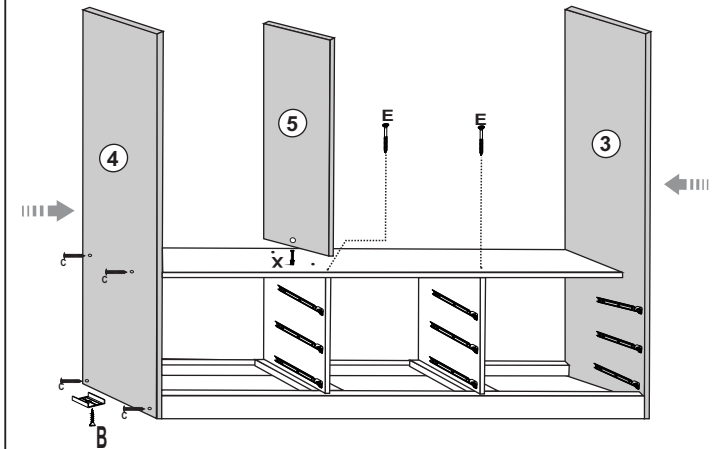

**Passo 06** Fixar duas prateleira esquerda

Ferragens necessárias

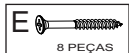

Fixar prateleiras (6) com parafuso (C).

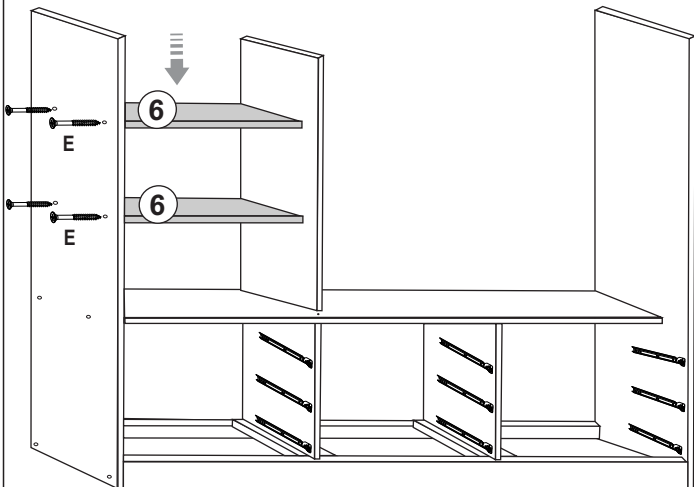

**Passo 07** Fixar base superior com moldura

Ferragens necessárias



Fixe (quatro) cantoneiras na base (8) para fixar a moldura (7). Fixe a base (8) na divisória (5) com parafuso (E), e nas laterais com parafuso (C). Fixe a moldura (7) com parafuso (B) nas cantoneiras (P).

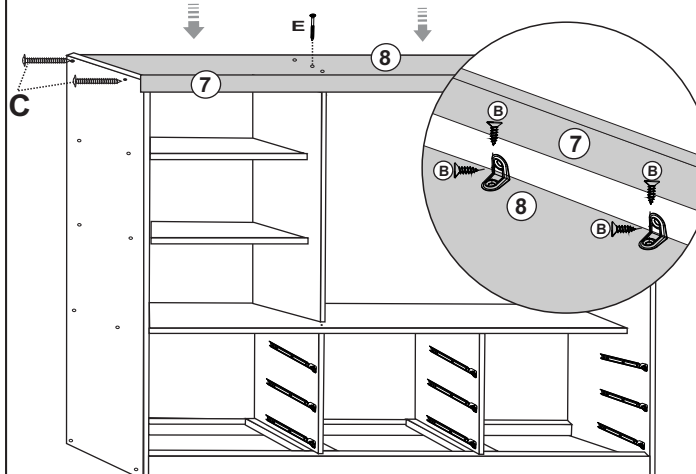

**Passo 08** Pregar os traseiros

Ferragens necessárias



Fixar todos os traseiros pregando nas laterais, divisórias, bases e prateleiras, assim o produto fica mais resistente.

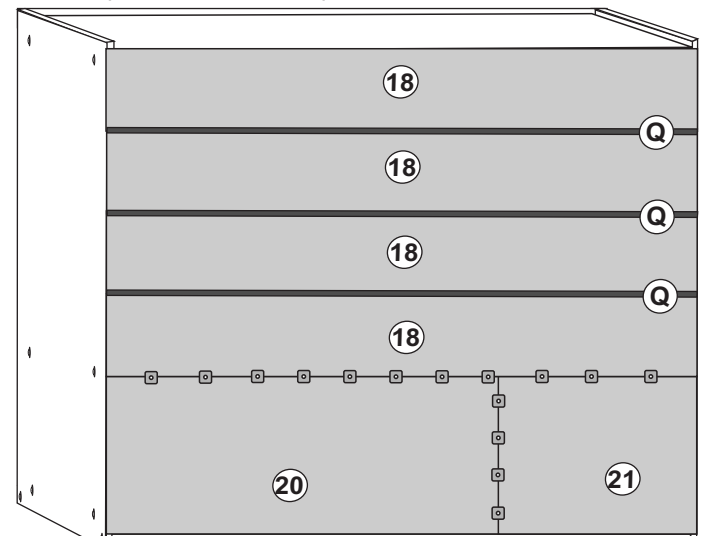

**Passo 09** Encaixar gavetas e fixar suporte de cabide

Ferragens necessárias



Para fixar do suporte de cabide segue um gabarito em folha avulsa para fazer a marcação onde não possui.

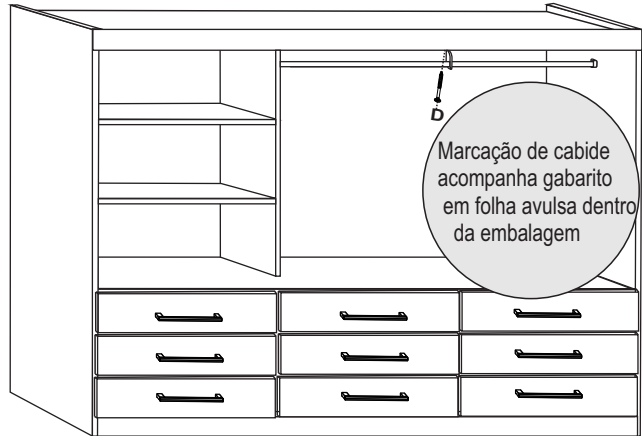

**Passo 10** Colocar acabamento lateral e trilhos inferior e superior

Ferragens necessárias



Fixar o acabamento lateral (15) com parafuso (D).  
 Fixar o trilho inferior de alumínio 25mm recuado com a base (9) com o parafuso (B).  
**Guia superior fixado 5mm recuado com a base (8) com parafuso (E) fixado ao centro do trilho.**



**Observação:**  
**Trilho inferior fixar 18mm recuado para dentro na base (9) com parafuso (B).**

**Passo 11** Preparar a porta

Ferragens necessárias



Fixar os rodízios (L) na parte inferior do painel (1) próximos da extremidades, deixando 20mm para melhor ajuste se necessário.

**Puxadores (R) apenas encaixe sem bater.**

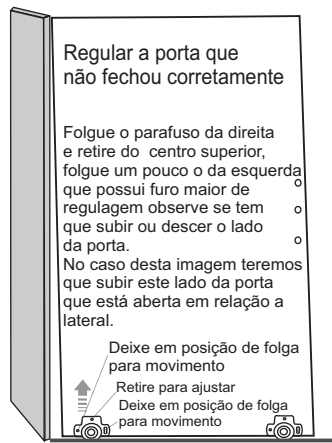
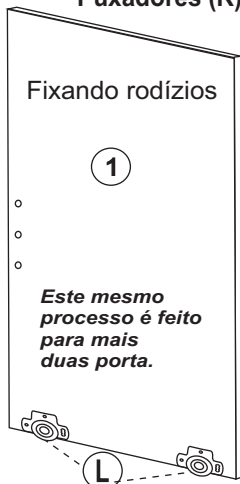

**Passo 12** Fixar espelhos

Para montar o espelho do Roupeiro Capri, siga estas medidas para deixar o mais próximo centralizado.

**Mas faça um verificação visual antes de colar**

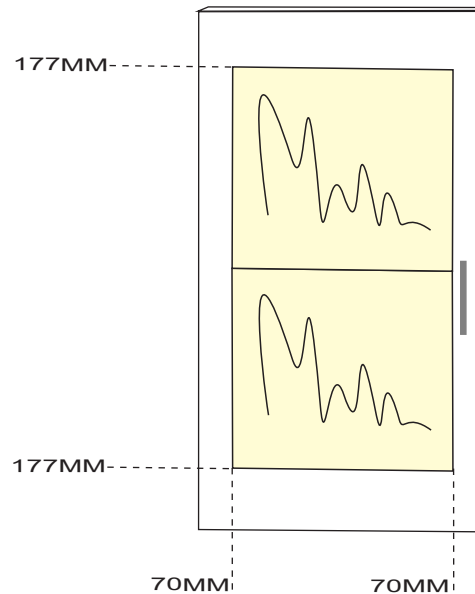

**TERMO DE GARANTIA**

(Leia com atenção para não perder sua Garantia)

O seu produto **Móveis Quarta Divisão** é garantido contra eventuais defeitos de fabricação, pelo prazo de 180 dias, contados a partir da emissão da nota fiscal do lojista ao consumidor

**O PRODUTO TERÁ GARANTIA TÉCNICA DOS LOJISTAS CREDENCIADOS PELA QUARTA DIVISÃO MÓVEIS**  
 A garantia compreende a substituição de peças para a reparação de defeito de fabricação devidamente constatado por técnico indicado pela loja, anotados durante o período de vigência da garantia. Portanto, ao constatar um eventual problema em seu produto, entre imediatamente em contato com a loja **QUE LHE VENDEU**.  
 Se constatado um eventual defeito de fabricação, será feita a assistência num prazo previamente acordado entre o **consumidor e o lojista**, com anuência expressa da fábrica.  
 Eventuais assistências técnicas, de problemas não cobertos pela garantia poderão ser exercidas mediante orçamento previamente discutido e acordado com a loja que lhe vendeu o produto e a fábrica, e neste caso, terá seu custo arcado pelo consumidor.

**A GARANTIA LEGAL FICA AUTOMATICAMENTE INVÁLIDA SE:**  
 O uso não for exclusivamente doméstico e para o fim que foi projetado; salvo os projetados e fabricados para outros fins.  
 Na montagem e instalação, não forem obedecidas as especificações e recomendações do Manual de Instrução de montagem e instalação do produto, tais como: nivelamento do produto, adequação do local para instalação, uso correto dos parafusos e demais componentes de montagem, etc.  
 O produto tiver recebido maus tratos, descuido ou ainda, sofrido reparos, alterações ou modificações estéticas funcionais.  
 Houver sinais de violação da embalagem do produto.

**A GARANTIA LEGAL NÃO COBRE:**  
 Danos e/ou defeitos causados em qualquer componente do produto, pelo uso inadequado do mesmo ou por acidentes e ações naturais, ou ainda, provenientes de danos causados por impactos, quedas, etc.  
 Manchas na pintura causadas por agentes químicos ou abrasivos e/ou produtos de limpeza inadequados.  
 Danos causados por chuvas, inundações, infiltrações de umidade, exposição inadequada do produto, etc.  
 Consertos que não sejam realizados pelos técnicos autorizados pela loja.  
 Danos e/ou defeitos decorrentes da ação de montador ou do consumidor na montagem, desmontagem e remontagem do produto, sem acompanhamento do técnico autorizado pela loja.  
 Danos e/ou defeitos decorrentes de negligência na montagem do produto em relação ao inserido no Manual de Instruções de montagem.

Danos decorrentes de transporte inadequado, desgaste natural, bem como *excesso de peso sobre o móvel*  
 Danos decorrentes do descumprimento das instruções de conservação e limpeza, inseridas abaixo.  
 Danos causados pela transferência ou venda do produto para terceiros.  
 Danos causados por insetos, principalmente do tipo cupim.  
 Evite peso excessivo ( peso MÁXIMO nas gavetas grande 5 Kg.

**SOBRE A MONTAGEM**  
 A forma de montagem do móvel **Quarta Divisão Móveis** deve ser acordada, no momento da aquisição do mesmo, entre a loja vendedora e o consumidor  
 A montagem deve seguir os Manuais de Instruções fornecidos pela fábrica.  
 A **Quarta Divisão Móveis** não se responsabiliza pelas instalações elétricas, hidráulicas ou outros materiais que venham a ser agregados ao móvel durante ou após a sua instalação.

**INSTALAÇÃO, CONSERVAÇÃO E LIMPEZA.**  
 Todo móvel exposto com frequência a agentes naturais tais como sol, maresia, chuva ou umidade, sofre alterações; portanto, escolha com cuidado a localização destinada à instalação do mesmo, evitando a incidência destes agentes naturais sobre o produto.  
 Este produto deve ser instalado por técnicos capacitados e autorizados pela loja onde foi adquirido, em local apropriado e sobre uma superfície plana (nivelada).  
 Esse produto deve ser manuseado com cuidado, **não podendo ser arrastado** e evitando esforços excessivos que venham a comprometer as partes destinadas à fixação dos componentes.  
 Nunca utilize álcool ou materiais abrasivos para limpeza e que possam comprometer a camada de verniz.  
 Nunca apoiar cigarros acesos sobre o produto.  
 Não colocar diretamente sobre o móvel, sem um isolante adequado, qualquer recipiente ou objeto com temperatura acima de 40° C.  
 Utilize para limpeza uma flanela levemente umedecida com água, com exceção dos componentes metálicos e cromados que deverão ser limpos periodicamente com uma flanela levemente umedecida com vaselina pura.

**DISPOSIÇÕES GERAIS**  
 A Quarta Divisão Móveis, na busca constante da melhoria contínua, reserva-se ao direito de alterar as características gerais, técnicas e estéticas de produtos por ela produzidos e comercializados sem prévio aviso.  
 Este Termo de Garantia é válido apenas para produtos vendidos e utilizados no território brasileiro.  
 Consulte a loja onde o seu produto foi adquirido, tendo sempre em mãos o número do lote do produto, **com os respectivos códigos das peças.**

**ATENDIMENTO AO CONSUMIDOR:**  
 Tel: 11 4824 2999 - Home: [www.quartadivisaomoveis.com.br](http://www.quartadivisaomoveis.com.br)

End: Est.Sapopemba 4464 A Bairro Quarta Divisão Ribeirão Pires São Paulo CEP 09434-000

