

DETALHAMENTO - EXTERNO E INTERNO - PEÇAS

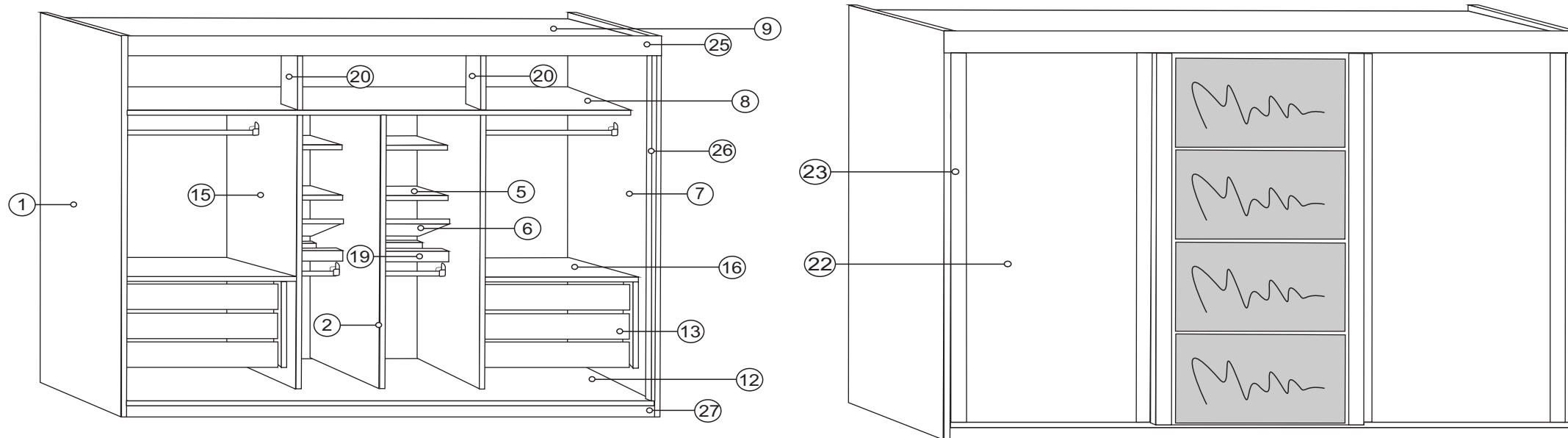

DIMENSÕES DO PRODUTO	CORES
<p>Altura: 2200 mm Largura: 2355mm Profundidade: 545mm</p>	<p>Código: 1 BRANCO Código: 52 CASTANHO Código: 53 CHOCOLATE/OFF WHITE Código: 54 NEVADO Código: 61 CEDRO/GRAFITE</p>

Peça	Descrição	Medida (mm) Alt x Larg x Prof	Qtde	Código p/ Assistência Técnica	Tabela de Cores do Produto					Matéria Prima
					Branco	Castanho	Choco/off white	Nevado	Cedro/Grafite	
1	Lateral Esquerda	2190x545x15	1	1399	1	52	53	54	63	MDP
2	Divisória Central	1695x435x15	1	1400	1	52	53	54	63	MDP
3	Perfil H Pequeno	495x35x12	6	1401	1	52	53	54	63	MDP
4	Perfil H	645x35x12	6	1239	1	52	53	54	63	MDP
5	Prateleira Central	495x430x15	4	1402	1	52	53	54	63	MDP
6	Prateleira Articulável	492x300x15	2	1403	1	52	53	54	63	MDP
7	Lateral Direita	2190x545x15	1	1398	1	52	53	54	63	MDP
8	Base Meio	2325x435x15	1	1406	1	52	53	54	63	MDP
9	Base Superior	2325x545x15	1	1411	1	52	53	54	63	MDP
10	Traseiro	2353x414x025	4	1412	1	52	53	54	63	HDF
11	Traseiro Maleiro	2353x383x025	1	1413	1	52	53	54	63	HDF
12	Base Inferior	2325x545x15	1	1404	1	5	53	54	63	MDP
13	Frente Gaveta	610x150x15	6	1424	1	52	53	54	63	MDP
14	Fundo Gaveta	593x382x025	6	1420	1	1	1	1	1	HDF
15	Divisória	1695x435x15	2	1422	1	52	53	54	63	MDP
16	Prateleira Gaveteiro	645x435x15	2	1423	1	52	53	54	63	MDP
17	Contra Frente	565x110x15	6	1425	1	1	1	1	1	MDP
18	Lateral Gaveta	380x110x15	12	1027	1	1	1	1	1	MDP
19	Travessa Cofre	495x80x15	4	1426	1	52	53	54	63	MDP
20	Batente Divisor	360x110x15	2	1427	1	52	53	54	63	MDP
21	Fundo Cofre	495x220x025	2	1428	1	52	53	1	1	HDF
22	Painel Porta	2045x680x12	3	1788	1	52	68	54	65	MDP
23	Moldura Porta	2034x70x25	6	1789	1	52	53	54	63	MDP
24	Rodapé Traseiro	2325x70x15	1	1409	s/pintura	s/pintura	s/pintura	s/pintura	s/pintura	MDP
25	Moldura Frontal	2355x163x15	1	1410	1	52	53	54	63	MDP
26	Acabamento Lateral	2035x33x15	2	1407	1	52	53	54	63	MDP
27	Rodapé Frontal	2325x70x15	1	1408	1	52	53	54	63	MDP
28	Travessa Rodapé	496x70x15	3	1434	s/pintura	s/pintura	s/pintura	s/pintura	s/pintura	MDP
29	Distanciador Frontal	530x70x25	2	4193	1	52	53	54	63	MDP
30	Distanciador Traseiro	530x70x25	2	1434	1	52	53	54	63	MDP

CRIAÇÃO
10/10/2019

REVISÃO
EB
21/10/2019

Montagem

02 Pessoa
Dificuldade: Alta













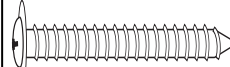
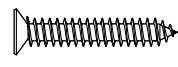
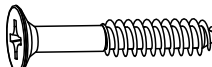

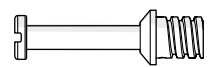
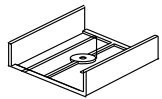
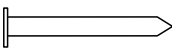

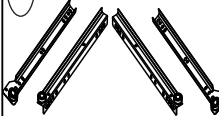
Ferramentas Necessárias (Não fornecidas)

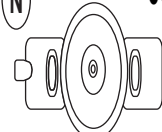
Martelo
Chave de Fendas
Chave de Philips
Parafusadeira

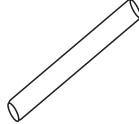
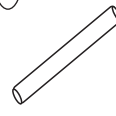
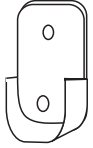
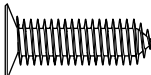
ATENÇÃO

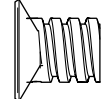
PARA SOLICITAR PEÇAS DE REPOSIÇÃO, SEGUIR AS INSTRUÇÕES ABAIXO	Representante; Encaminhar a assistência através do sistema TekSystem
1º - Informar o modelo do Roupeiro e cor, (Ex: 1611.53)	Lojista; Encaminhar por email - assistenciatecnica@quartadivisaomoveis.com.br
2º - Informar o código da peça, (Ex: 1399)	
3º - Informar o código de Cor da peça, (Ex: 53)	

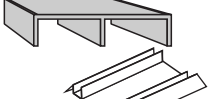
LISTA DE FERRAGENS E ACESSÓRIOS

A 136 Pçs  Cavilha Estriada 6x30mm	B 99 Pçs  Parafuso Cab.Chata Philips 4,0x12mm	C 24 Pçs  Parafuso Cab.Flangeada 4,0x50mm	D 08 Pçs  Parafuso Cab. Chata 3,5x25mm	E 43 Pçs  Parafuso Cab. Chata 4,0x35mm	F 07 Pçs  Castanha do Girofix 12x09mm	G 03 Pçs  Pino Girofix 07x32mm	H 10 Pçs  Sapata 20x17mm	I 190 Pçs  Prego 10x10mm
J 04 Pçs  Sachet P.v.a 20g	K 02 Pçs  Pino Duplo Girofix 07x32mm	L 06 Pçs  Corrediça Metalica 350mm	M 06 Pçs  Ródzio Inferior 26mm	N 06 Pçs  Guia Superior	O 24 Pçs  Porca Cilindrica 12mm	P 02 Pçs  Tubo de Cabide 637MM	Q 04 Pçs  Tubo de Cabide 488MM	R 08 Pçs  Suporte de Cabide
S 24 Pçs  Parafuso Cab. Chata 4,0x20mm	T 17 Pçs  Cantoneira de Metal 20x20mm	U 24 Pçs  Parafuso Cab. Chata 6,0x80mm	V 30 Pçs  Tapa Furo	X 02 Pçs  Guia Superior PVC Trilho Inferior Alumínio	W 15 Pçs  União de Fundo	Y 01 Pç  Adesivo - Logomarca Quarta Divisão Móveis		

Passo 01 Montar gaveta

Ferragens necessárias



Ao montar as gavetas, aplicar 4 pontos de cola no canal da frente da gaveta e nas cavilhas que serão fixadas na frente da gaveta. Repetir este processo nas 4 gavetas

Este mesmo processo é feito para mais cinco gaveta.

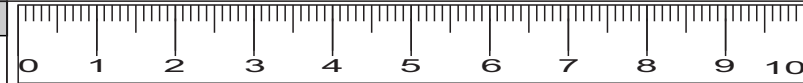
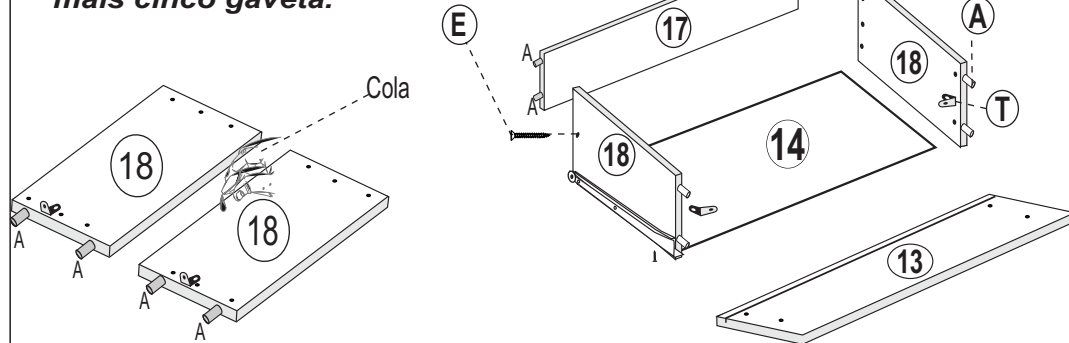

Use a régua para identificar os parafusos

Passo 02 Montar o distanciador

Ferragens necessárias



Montar as corrediças no distanciador com recuo de 15mm, seguindo a marcação dos furo.

Este mesmo processo é feito para mais um distanciador.

15mm de recuo

Deixe a corrediça recuada 15 mm para dentro do distanciador para a gaveta ficar paralela ao fechar

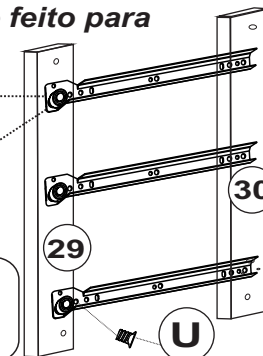

Usar parafuso (U) 6,0x80 na marcação do distanciador

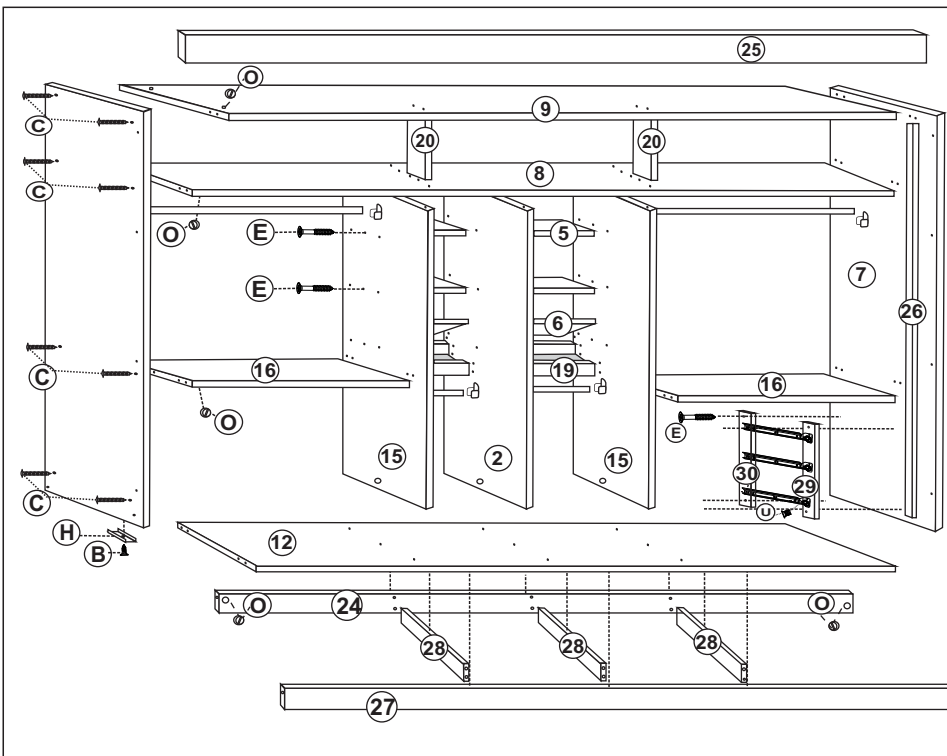

Passo 03 Montagem do rodapé com as travessas

Ferragens necessárias



Fixar as travessas (28) no rodapé (27) e (24) com parafuso (E).
 Não esqueça de colocar as sapatas (H), no rodapé próximo da travessa.

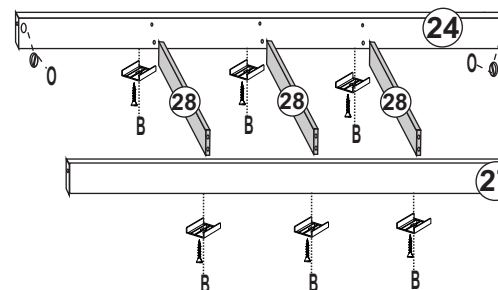

Passo 04 Fixar lateral e base inferior

Ferragens necessárias

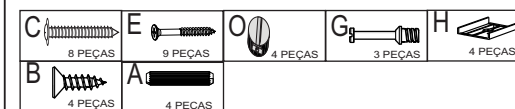

Fixar as laterais (1/7) no rodapé (27) e (24) com parafuso (C).
 Fixar a base inferior (12) nas travessas com parafuso (E).
 Fixar os pino-fix (G) na base (12).

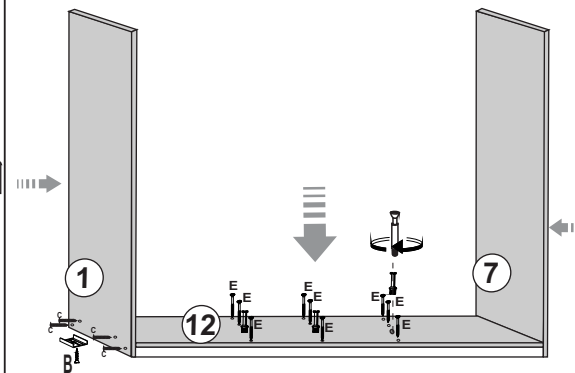

Passo 05 Fixar divisórias / prateleiras e cofre

Ferragens necessárias



Fixar as três divisórias (15/2) no pino-fix com a castanha (F).
 Fixe a prateleira (16) com parafuso (C) e porca cilíndrica conforme o desenho.
 Encaixe a prateleira central (5) e fixe com parafuso (E), e pino duplo fix (K).
 Encaixe as travessas do cofre (19) junto com fundo (21).
 Coloque a prateleira articulável em seguida, fixando apenas uma cavilha (A) do lado da divisória central, a outra cavilha coloque de fora para dentro das divisórias (15).

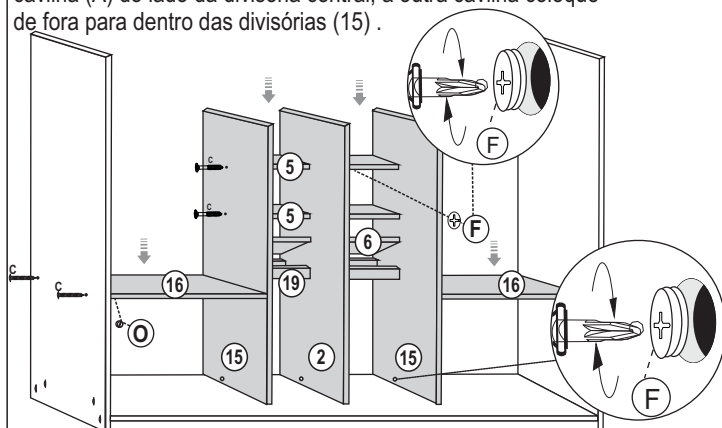

Passo 06 Fixar base meio e batente

Ferragens necessárias



Fixar os dois batentes (20) primeiro na base meio (8) com parafuso (E).
 Encaixar base (8) sobre as divisória (15/2) e parafusar com parafuso (E) nas divisórias.
 Fixar a base (8) na lateral (1 e 7) com parafuso (C).

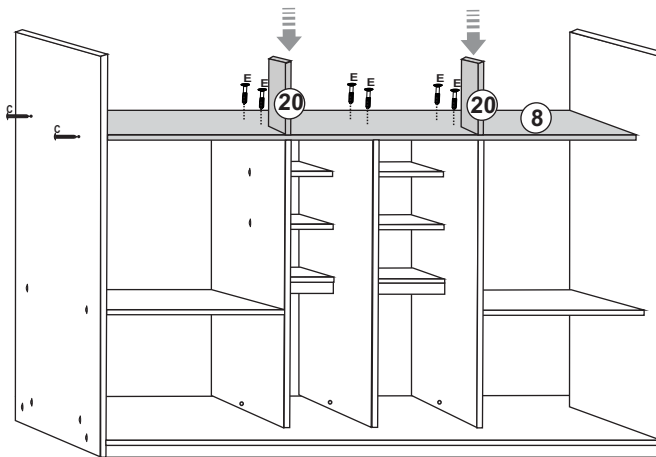

Passo 07 Fixar base superior / batente / moldura

Ferragens necessárias

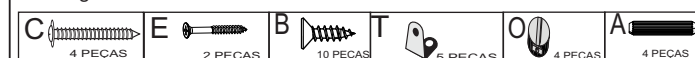

Fixe (cinco) cantoneiras na base (9) com parafuso (B) para fixar a moldura (25), coloque a cantoneira 2mm para dentro do frontal da base.
 Fixe a base no batente (20) com parafuso (E), e nas laterais (1 / 7) com parafuso (C).
 Fixe a moldura (25) com parafuso (B) nas cantoneiras.

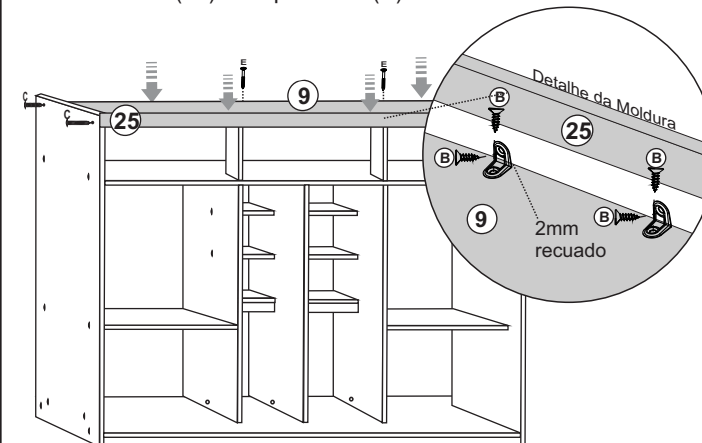

Passo 08 Pregar os traseiros

Ferragens necessárias

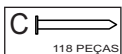

Fixar todos os traseiros pregando nas laterais, divisórias, bases e prateleiras, assim o produto fica mais resistente.
Observe que o traseiro menor fica por cima.

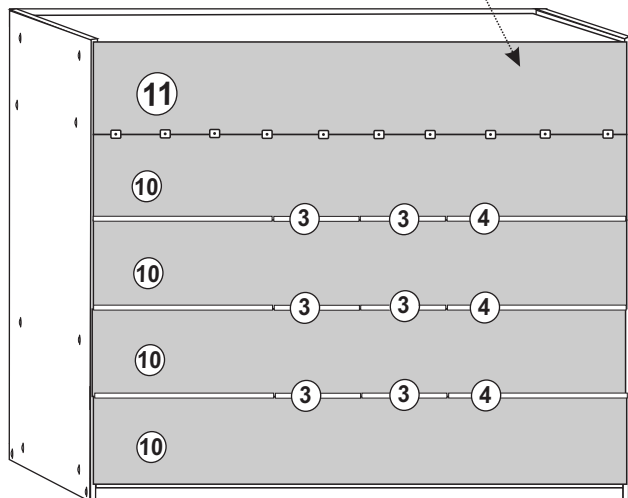

Passo 09 Fixar o distanciador de gaveta e suporte de cabide

Ferragens necessárias

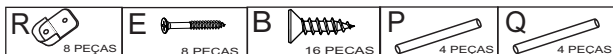

Fixar os distanciadores de gaveta que já foram montados no passo 2, usando parafuso (E), encoste na prateleira fixando 10mm recuado a com a frente da prateleira, **os distanciadores é usado apenas do lado das laterais.**
O suporte de cabide segue um gabarito em folha avulsa para fazer a marcação onde não possui.

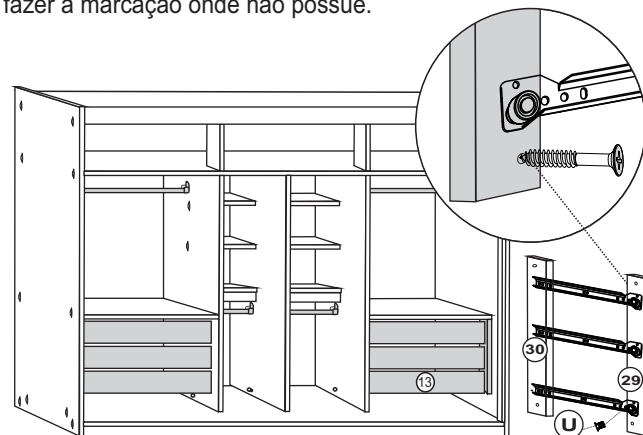

Passo 10 Preparar a porta

Ferragens necessárias



Fixar os rodízios (M) na porta (22) com parafuso (B).
Fixar os guias superior (N) na porta (22) com parafuso (B).
Fixar as molduras (23) com parafuso (S)

Para montar o espelho do Roupeiro Sevilha, inicie em uma das extremidades com 10mm, e os seguintes usar como parâmetro uma cavilha de madeira de 6mm que se encontra nas ferragem, observando a centralização entre as molduras.

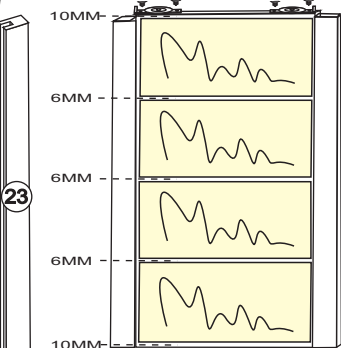
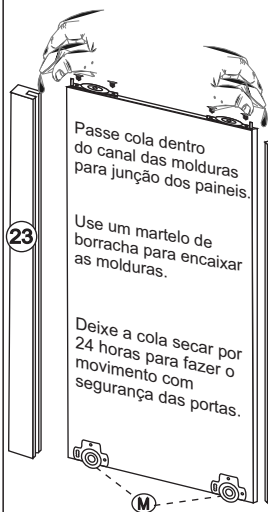

Este mesmo processo é feito para mais 2 portas

Passo 11 Colocar acabamento lateral e trilhos inferior e superior

Ferragens necessárias



Fixar o acabamento lateral (26) com parafuso (D).

Guia PVC superior fixado paralelo com a base (9)

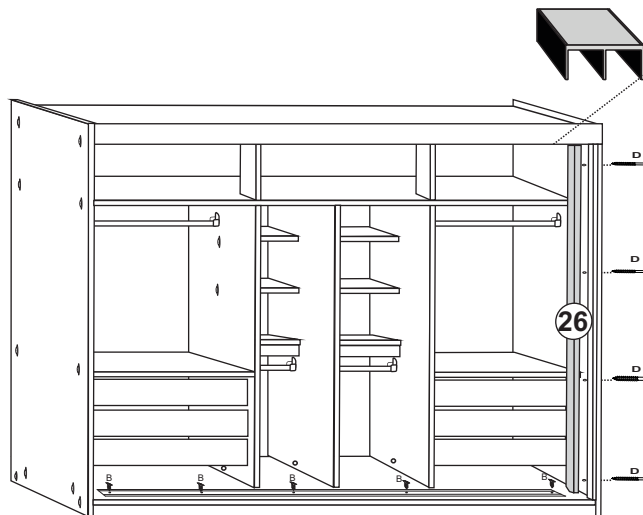

TERMO DE GARANTIA

(Leia com atenção para não perder sua Garantia)

O seu produto **Móveis Quarta Divisão** é garantido contra eventuais defeitos de fabricação, pelo prazo de 180 dias, contados a partir da emissão da nota fiscal do lojista ao consumidor

O PRODUTO TERÁ GARANTIA TÉCNICA DOS LOJISTAS CREDENCIADOS PELA QUARTA DIVISÃO MÓVEIS
A garantia compreende a substituição de peças para a reparação de defeito de fabricação devidamente constatado por técnico indicado pela loja, anotados durante o período de vigência da garantia. Portanto, ao constatar um eventual problema em seu produto, entre imediatamente em contato com a loja **QUE LHE VENDEU**.
Se constatado um eventual defeito de fabricação, será feita a assistência num prazo previamente acordado entre o **consumidor e o lojista**, com anuência expressa da fábrica.
Eventuais assistências técnicas, de problemas não cobertos pela garantia poderão ser exercidas mediante orçamento previamente discutido e acordado com a loja que lhe vendeu o produto e a fábrica, e neste caso, terá seu custo arcado pelo consumidor.

A GARANTIA LEGAL FICA AUTOMATICAMENTE INVÁLIDA SE:

O uso não for exclusivamente doméstico e para o fim que foi projetado; salvo os projetados e fabricados para outros fins.
Na montagem e instalação, não forem obedecidas as especificações e recomendações do Manual de Instrução de montagem e instalação do produto, tais como: nivelamento do produto, adequação do local para instalação, uso correto dos parafusos e demais componentes de montagem, etc.
O produto tiver recebido maus tratos, descuido ou ainda, sofrido reparos, alterações ou modificações estéticas funcionais.
Houver sinais de violação da embalagem do produto.

A GARANTIA LEGAL NÃO COBRE:

Danos e/ou defeitos causados em qualquer componente do produto, pelo uso inadequado do mesmo ou por acidentes e ações naturais, ou ainda, provenientes de danos causados por impactos, quedas, etc.
Manchas na pintura causadas por agentes químicos ou abrasivos e/ou produtos de limpeza inadequados.
Danos causados por chuvas, inundações, infiltrações de umidade, exposição inadequada do produto, etc.
Consertos que não sejam realizados pelos técnicos autorizados pela loja.
Danos e/ou defeitos decorrentes da ação de montador ou do consumidor na montagem, desmontagem e remontagem do produto, sem acompanhamento do técnico autorizado pela loja.
Danos e/ou defeitos decorrentes de negligência na montagem do produto em relação ao inserido no Manual de Instruções de montagem.
Danos decorrentes de transporte inadequado, desgaste natural, bem como *excesso de peso sobre o móvel*
Danos decorrentes do descumprimento das instruções de conservação e limpeza, inseridas abaixo.
Danos causados pela transferência ou venda do produto para terceiros.
Danos causados por insetos, principalmente do tipo cupim.
Evite peso excessivo (peso MÁXIMO nas gavetas grande 3 Kg.
Evite peso excessivo no tampo (peso MÁXIMO 5 Kg).

SOBRE A MONTAGEM

A forma de montagem do móvel **Quarta Divisão Móveis** deve ser acordada, no momento da aquisição do mesmo, entre a loja vendedora e o consumidor
A montagem deve seguir os Manuais de Instruções fornecidos pela fábrica.

A **Quarta Divisão Móveis** não se responsabiliza pelas instalações elétricas, hidráulicas ou outros materiais que venham a ser agregados ao móvel durante ou após a sua instalação.

INSTALAÇÃO, CONSERVAÇÃO E LIMPEZA.

Todo móvel exposto com frequência a agentes naturais tais como sol, maresia, chuva ou umidade, sofre alterações; portanto, escolha com cuidado a localização destinada à instalação do mesmo, evitando a incidência destes agentes naturais sobre o produto.
Este produto deve ser instalado por técnicos capacitados e autorizados pela loja onde foi adquirido, em local apropriado e sobre uma superfície plana (nivelada).

Esse produto deve ser manuseado com cuidado, **não podendo ser arrastado** e evitando esforços excessivos que venham a comprometer as partes destinadas à fixação dos componentes.

Nunca utilize álcool ou materiais abrasivos para limpeza e que possam comprometer a camada de verniz.
Nunca apoiar cigarros acesos sobre o produto.

Não colocar diretamente sobre o móvel, sem um isolante adequado, qualquer recipiente ou objeto com temperatura acima de 40° C.

Utilize para limpeza uma flanela levemente umedecida com água, com exceção dos componentes metálicos e cromados que deverão ser limpos periodicamente com uma flanela levemente umedecida com vaselina pura.

DISPOSIÇÕES GERAIS

A Quarta Divisão Móveis, na busca constante da melhoria contínua, reserva-se ao direito de alterar as características gerais, técnicas e estéticas de produtos por ela produzidos e comercializados sem prévio aviso.
Este Termo de Garantia é válido apenas para produtos vendidos e utilizados no território brasileiro.
Consulte a loja onde o seu produto foi adquirido, tendo sempre em mãos o número do lote do produto, **com os respectivos códigos das peças.**

ATENDIMENTO AO CONSUMIDOR:

Tel: 11 4824 2999 - Home: www.quartadivisaomoveis.com.br

End: Est.Sapopemba 4464 A Bairro Quarta Divisão Ribeirão Pires São Paulo CEP 09434-000