

DETALHAMENTO - EXTERNO E INTERNO - PEÇAS

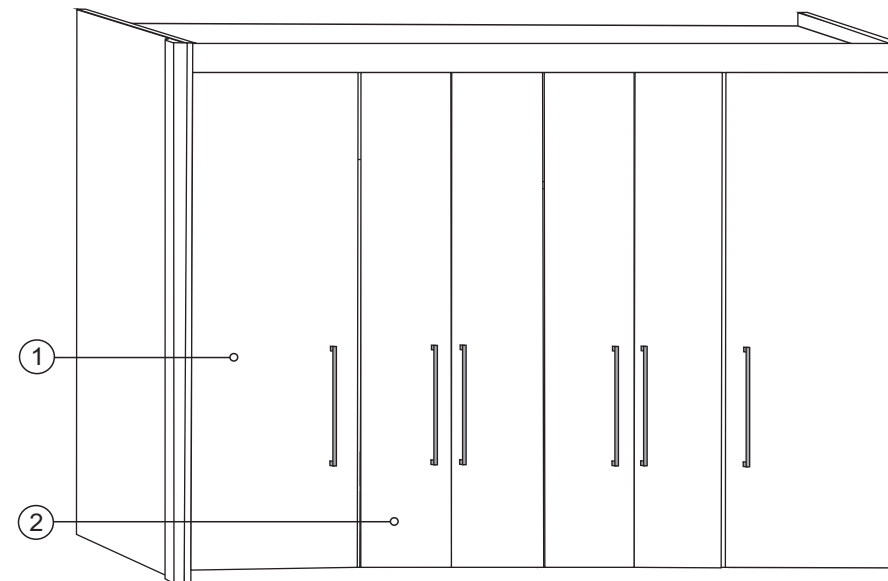
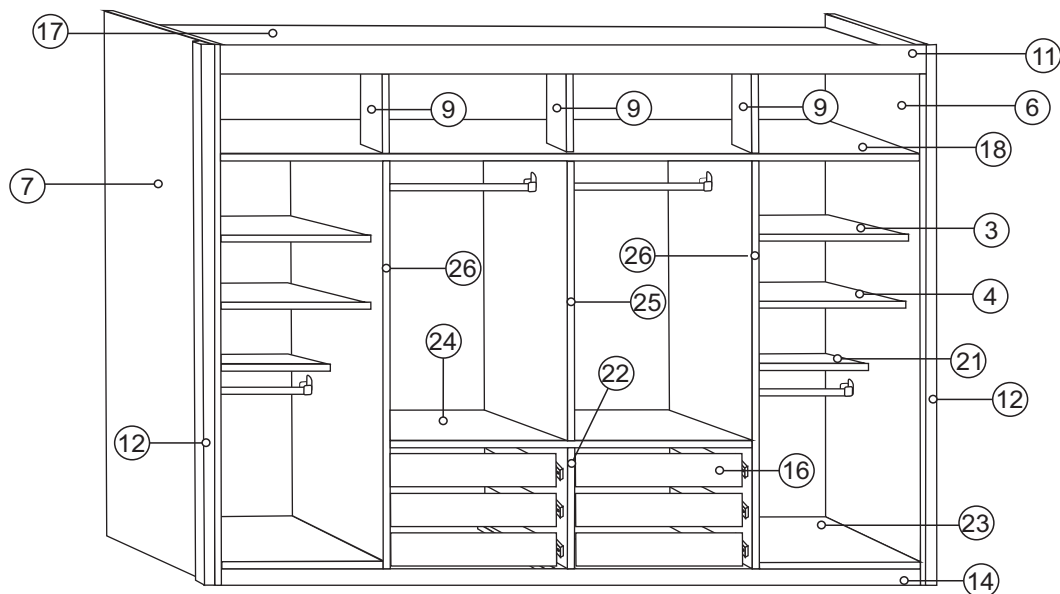

DIMENSÕES DO PRODUTO	CORES
Altura: 2200 mm Largura: 2395mm Profundidade: 470mm	Código: 1 BRANCO Código: 45 ONIX Código: 52 CASTANHO Código: 53 CHOCOLATE Código: 68 CHOCOLATE/OFF WHITE Código: 74 CASTANHO/ONIX

TABELA DE PEÇAS E CORES											
Peça	Descrição	Medida (mm) Alt x Larg x Prof	Qtde	Código p/ Assistência Técnica	Tabela de Cores do Produto						Matéria Prima
					Branco	Choc/Off	Castanho	Cast/onix	Chocolate	Onix	
1	Porta Grande	2015x502x15	2	7	1	Wbjte	52	45	53	45	MDP
2	Porta Pequena	2015x326x15	4	13	1	67	52	45	53	45	MDP
3	Prateleira Colmeia	495x387x15	2	477	1	53	52	52	53	1	MDP
4	Prat. Colmeia c/ Furo	495x387x12	2	479	1	53	52	52	53	1	MDP
5	Lateral Gaveta	380x110x12	12	309	1	1	1	1	1	1	MDP
6	Lateral Direita	2190x450x15	1	481	1	53	52	52	53	45	MDP
7	Lateral Esquerda	2190x450x15	1	482	1	53	52	52	53	45	MDP
8	Trazeiro	2030x385x025	6	483	1	53	52	52	53	1	HDF
9	Batente	360x95x12	3	476	1	53	52	52	53	45	MDP
10	Contra Frente	543x110x12	6	488	1	1	1	1	1	1	MDP
11	Moldura Frontal Dupla	2346x163x15	1	484	1	53	52	52	53	45	MDP
12	Moldura Lateral	2190x60x025	2	485	1	53	52	52	53	45	HDF
13	Travessa Vertical	400x70x15	3	480	s/pintura	s/pintura	s/pintura	s/pintura	s/pintura	s/pintura	MDP
14	Rodapé Frontal	2316x95x15	1	486	1	53	52	52	53	45	MDP
15	Rodapé Trazeiro	2316x95x15	1	487	s/pintura	s/pintura	s/pintura	s/pintura	s/pintura	s/pintura	MDP
16	Frente Gaveta	525x128x12	6	489	1	53	52	52	53	1	MDP
17	Base Maleiro	2316x450x15	1	490	1	53	52	52	53	45	MDP
18	Base Meio	2316x450x15	1	491	1	53	52	52	53	45	MDP
19	Fundo Gaveta	564x382x025	6	492	1	1	1	1	1	1	HDF
20	Travessa Rodapé	400x70x15	1	493	s/pintura	s/pintura	s/pintura	s/pintura	s/pintura	s/pintura	MDP
21	Prateleira Calceiro	495x224x12	2	495	1	53	52	52	53	1	MDP
22	Divisória Gaveteiro	450x450x12	1	496	1	53	52	52	53	45	MDP
23	Base Rodapé	495x450x12	2	497	1	53	52	52	53	45	MDP
24	Base Gaveteiro	1302x450x12	1	498	1	53	52	52	53	45	MDP
25	Divisória Central	1173x450x12	1	499	1	53	52	52	53	45	MDP
26	Divisória Grande	1635x450x12	2	494	1	53	52	52	53	45	MDP

CRIAÇÃO
06/03/2019

REVISÃO
EB
04/12/2021

Montagem

2 Pessoas











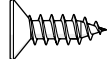
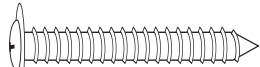
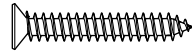
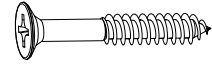

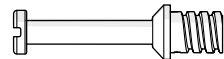
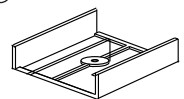
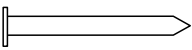
Ferramentas Necessárias (Não fornecidas)

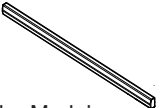
Martelo
Chave de Fendas
Chave de Phillips
Broca para Madeira 5mm
Parafusadeira

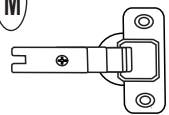
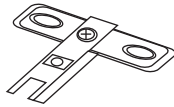
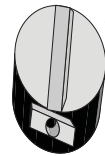
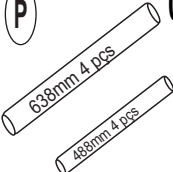
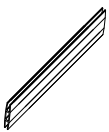
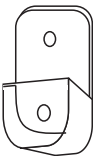
ATENÇÃO

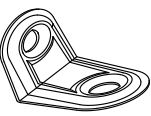
PARA SOLICITAR PEÇAS DE REPOSIÇÃO, SEGUIR AS INSTRUÇÕES ABAIXO	Representante; Encaminhar a assistência através do sistema TekSystem
1º - Informar o modelo do Roupeiro e cor, (Ex: 28.39)	. Lojista; Encaminhar por email - assistenciatecnica@quartadivisaoemoveis.com.br
2º - Informar o código da peça, (Ex: 1050)	
3º - Informar o código de Cor da peça, (Ex: 22)	

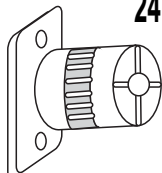
LISTA DE FERRAGENS E ACESSÓRIOS

A 120 Pçs  Cavilha Estriada 6X30mm	B 148 Pçs  Parafuso Cab.Chata Philips 4,0X12mm	C 24 Pçs  Parafuso Cab.Flangeada 4,0x50mm	D 32 Pçs  Parafuso Cab. Chata 3,5x25mm	E 28 Pçs  Parafuso Cab. Chata 4,0x35mm	F 01 Pçs  Castanha do Girofix 12x09mm	G 01 Pçs  Pino Girofix 07x32mm	H 10 Pçs  Sapata 20x17mm
I 190 Pçs  Prego 10x10mm	J 02 Pçs  Sachet P.v.a 20g	K 06 Pçs  Puxador Madeira 530x27x20mm	L 06 Pçs  Corrediza Metalica 350mm	M 20 Pçs  Dobradiça Metálica 26mm	N 20 Pçs  Calço Metálica	O 24 Pçs  Porca Cilindrica 12mm	P 04 Pçs  Tubo de Cabide
Q 05 Pçs  PerfilH [®] União Fundo Plástico Branco 2020mm	R 08 Pçs  Suporte de Cabide	S 70 Pçs  Parafuso Cab. Chata M4 com porca 4,0x25mm	T 17 Pçs  Cantoneira de Metal 20x20mm	V 40 Pçs  Tapa Furo	X 24 Pçs  Distânciador Macho/Fêmea	A1 01 Pç  Adesivo - Logomarca Quarta Divisão Móveis	

Passo 01 Montar gaveta

Ferragens necessárias



Ao montar as gavetas, aplicar 4 pontos de cola no canal da frente da gaveta e nas cavilhas que serão fixadas na frente da gaveta. Repetir este processo nas 4 gavetas

Este mesmo processo é feito para mais cinco gaveta.

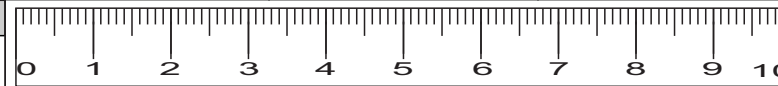
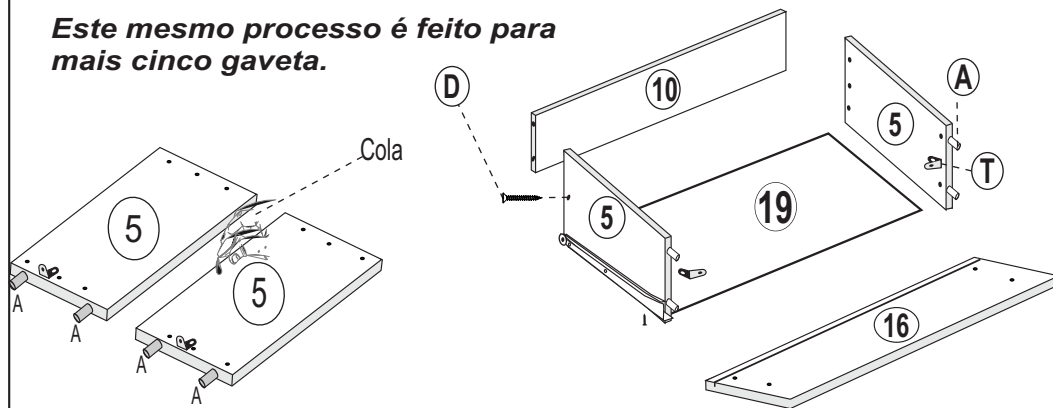

Use a régua para identificar os parafusos

Passo 02 Montar corredeiras na divisória gaveteiro e divisória grande

Ferragens necessárias



Montar o distânciadores na divisória com parafuso M4 com porca, fixando ambos no mesmo parafuso, fazendo par um de cada lado. Fixar a corredeira com parafuso (B) 4,0x12, use o furo mais largo para colocar o parafuso.

Fixar a corredeira no segundo furo no distânciador com o parafuso (B)

Usar parafuso (S) 4,0x25 com porca para fixar os distânciadores. Na divisória peça (22) fazer a montagem fixando ambos distânciadores com o mesmo parafuso.

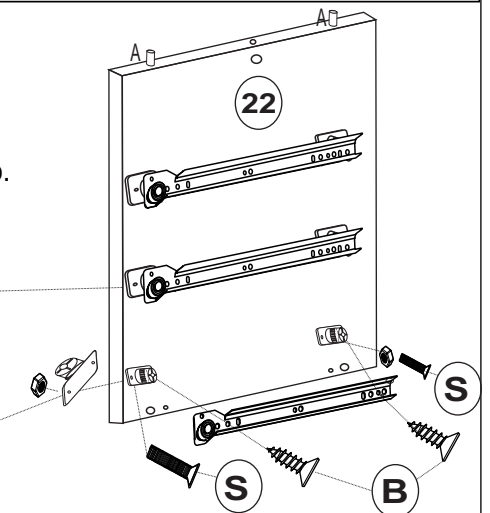

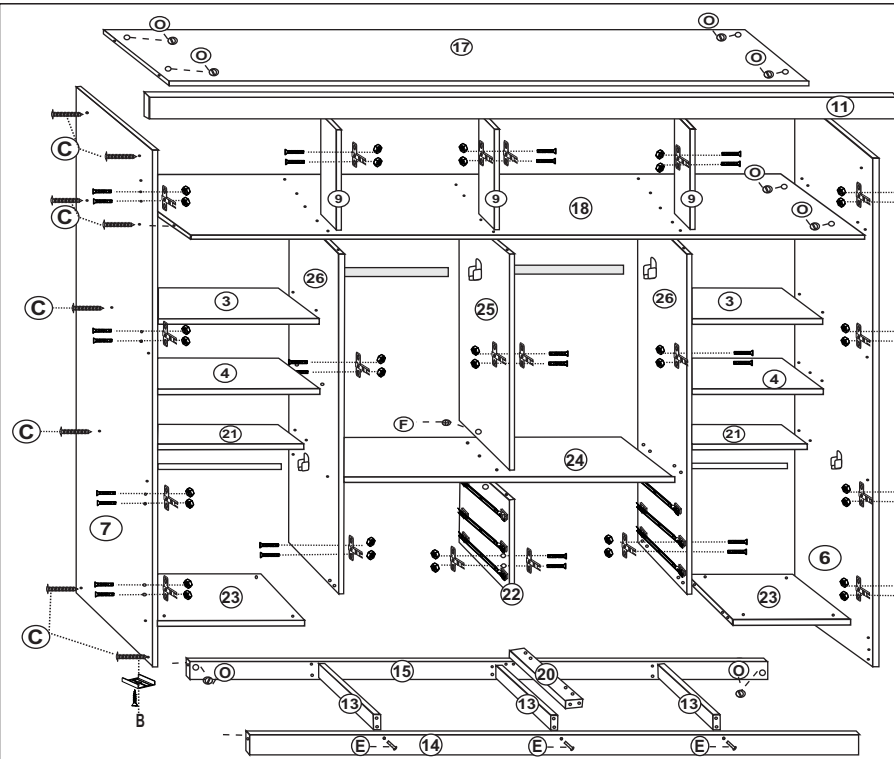

Passo 03 Montagem do rodapé com as travessas

Ferragens necessárias

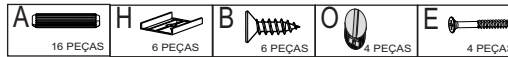

Fixar a divisória (22) na travessa (20) já preparada com corredeiras e calços.
 Fixar as travessas (13/20) no rodapé (14) e (15) com parafuso (E).
 Não esqueça de colocar as sapatas no rodapé, próximo da travessa.

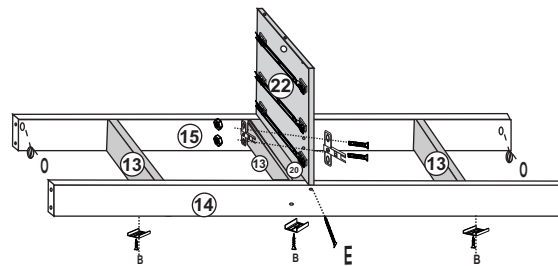

Passo 04 Fixar laterais e as duas bases inferior

Ferragens necessárias

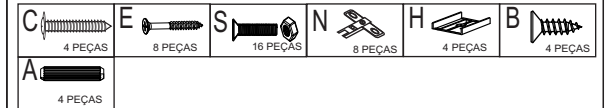

Fixar as laterais (6/7) no rodapé (14) e (15) com parafuso (C).
 Fixar as bases inferior (23) nos rodapés com parafuso (E).
 Neste processo já deixe os calços preparados na lateral com parafuso M4 (S).

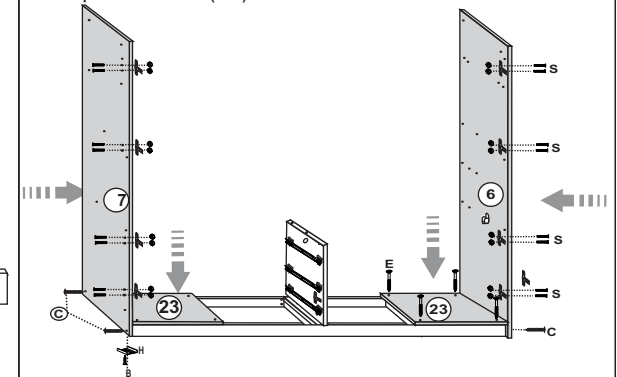

Passo 05 Fixar divisória grande/ divisória central/base gaveteiro

Ferragens necessárias



Como no processo anterior, prepare a divisória com os calços.
 Fixar primeiro **uma** divisória (26), colocar a base meio encima da divisória (22 já fixada no passo anterior), fixar a base (24) com parafuso (E).
 Fixar a outra divisória (26) em seguida colocar a divisória central fixando com pino e castanha.
 Faça a montagem dos distanciadores e corredeiras na divisória (26) com parafuso (S).

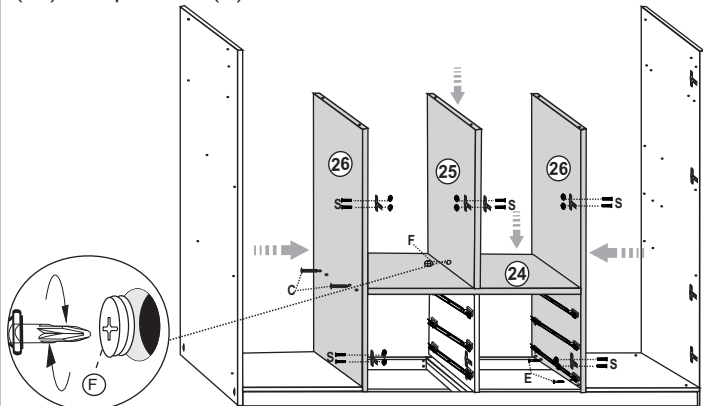

Passo 06 Fixar prateleiras / base meio e batentes

Ferragens necessárias



Como no processo anterior, prepare os batentes (9) com os calço (N) e parafuso (S).
 Fixar os batentes (9) na base (18) com parafuso (E).
 Encaixar base sobre as divisória (26/25) e parafuse com parafuso (C) nas laterais e parafuso (E) nas divisórias.
 Fixar a base na lateral (6/7) com parafuso (C).
 Encaixe as prateleiras (3/4/21) e fixe com cavilhas e parafuso (C).

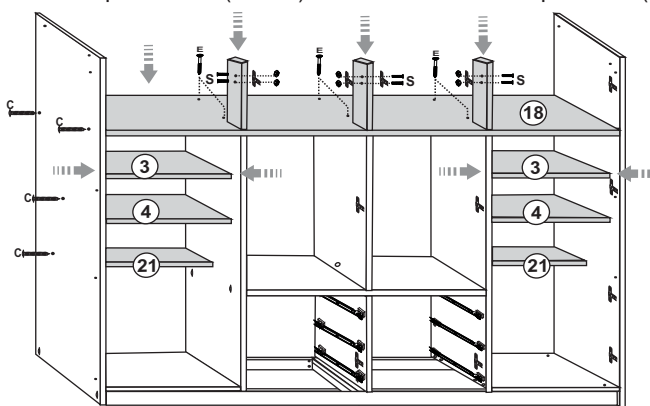

Passo 07 Fixar base superior / batente / molduras

Ferragens necessárias



Fixe (cinco) cantoneiras na base (17) para fixar a moldura (11).
 Fixe a base (17) nos batentes com parafuso (E) e nas laterais (6 / 7) com parafuso (C).
 Fixe a moldura (11) com parafuso (B) nas cantoneiras.
 Fixe as molduras laterais (12) com parafuso (E).

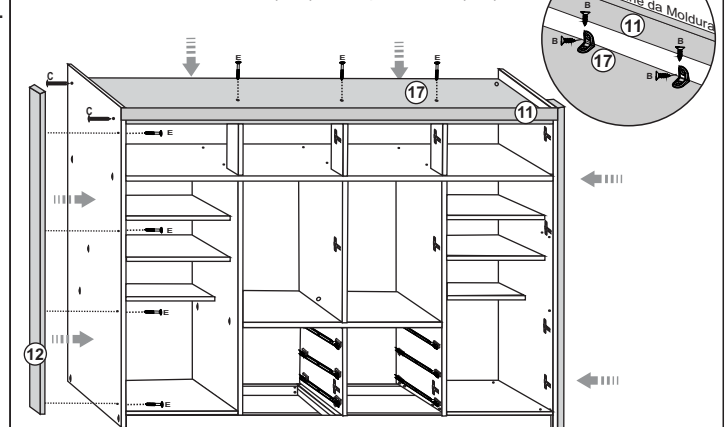

Passo 08 Pregar os traseiros

Ferragens necessárias



Fixar todos os traseiros pregando nas laterais, divisórias, bases e prateleiras, assim o produto fica mais resistente.

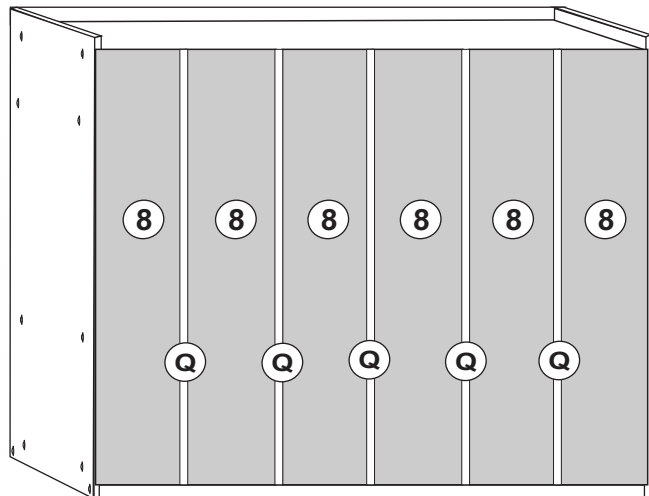

Passo 09 Fixar suporte de cabide e encaixar as gavetas fixar as portas

Ferragens necessárias

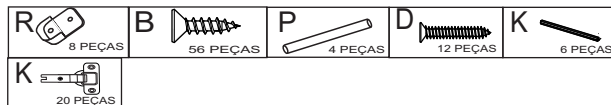

O suporte de cabide segue um gabarito em folha avulsa para fazer a marcação onde não possui. Com as gavetas encaixadas faça uma regulagem nos distanciadores para melhor ajuste.

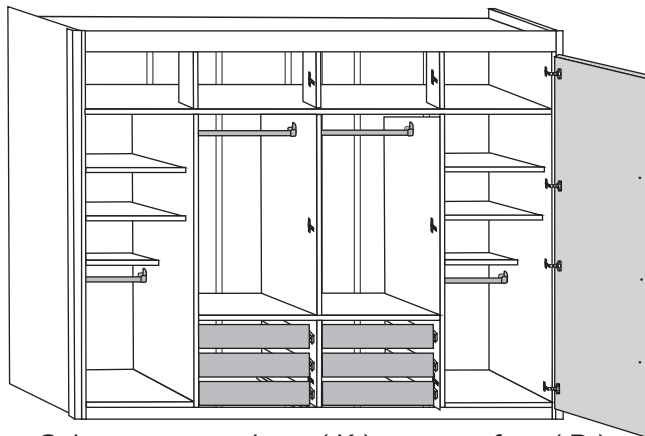

Coloque os puxadores (K) com parafuso (D). Observe a posição dos puxadores para não furar errada.

Observação:
Parafuso da dobradiça apertado no sentido horário diminui o vão entre as portas e no sentido anti-horário aumenta o vão entre elas.

Passo 10 Colocar Espelhos na porta e trocar puxador

Antes de iniciar a montagem limpe a área a ser aplicada com um pano limpo e seco, sem produtos abrasivos.

Inicie a montagem com espaço de 7mm na extremidade da porta, centralizando na largura da porta. Faça o mesmo processo nos seguintes espelhos deixando encostado um ao outro, na outra extremidade tem que sobrar aproximadamente de 7mm também.

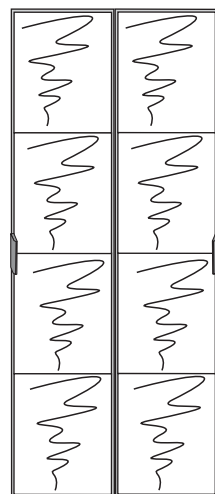

-Puxador é colocado em ambas as portas que contem espelhos.
-Fixar o puxador com dois parafusos 3,5x14 que acompanha no kit junto com os espelhos.

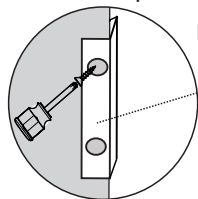

Parte de dentro da porta como fixar o puxador.

Como fica o puxador na parte de fora.

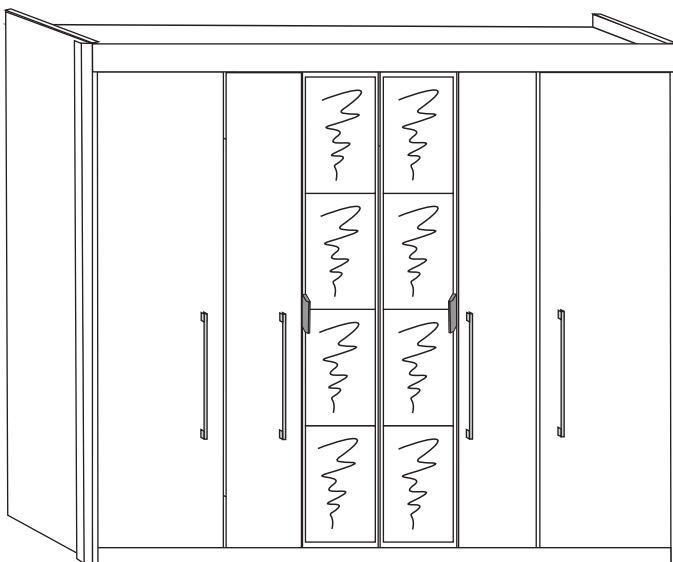
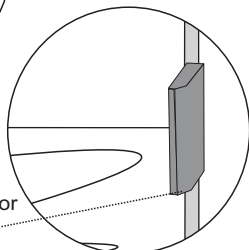

TERMO DE GARANTIA

(Leia com atenção para não perder sua Garantia)

O seu produto **Móveis Quarta Divisão** é garantido contra eventuais defeitos de fabricação, pelo prazo de 180 dias, contados a partir da emissão da nota fiscal do lojista ao consumidor

O PRODUTO TERÁ GARANTIA TÉCNICA DOS LOJISTAS CREDENCIADOS PELA QUARTA DIVISÃO MÓVEIS
A garantia compreende a substituição de peças para a reparação de defeito de fabricação devidamente constatado por técnico indicado pela loja, anotados durante o período de vigência da garantia. Portanto, ao constatar um eventual problema em seu produto, entre imediatamente em contato com a loja **QUE LHE VENDEU**.

Se constatado um eventual defeito de fabricação, será feita a assistência num prazo previamente acordado entre o **consumidor** e o **lojista**, com anuência expressa da fábrica.

Eventuais assistências técnicas, de problemas não cobertos pela garantia poderão ser exercidas mediante orçamento previamente discutido e acordado com a loja que lhe vendeu o produto e a fábrica, e neste caso, terá seu custo arcado pelo consumidor.

A GARANTIA LEGAL FICA AUTOMATICAMENTE INVÁLIDA SE:

O uso não for exclusivamente doméstico e para o fim que foi projetado; salvo os projetados e fabricados para outros fins. Na montagem e instalação, não forem obedecidas as especificações e recomendações do Manual de Instrução de montagem e instalação do produto, tais como: nivelamento do produto, adequação do local para instalação, uso correto dos parafusos e demais componentes de montagem, etc. O produto tiver recebido maus tratos, descuido ou ainda, sofrido reparos, alterações ou modificações estéticas funcionais. Houver sinais de violação da embalagem do produto.

A GARANTIA LEGAL NÃO COBRE:

Danos e/ou defeitos causados em qualquer componente do produto, pelo uso inadequado do mesmo ou por acidentes e ações naturais, ou ainda, provenientes de danos causados por impactos, quedas, etc. Manchas na pintura causadas por agentes químicos ou abrasivos e/ou produtos de limpeza inadequados. Danos causados por chuvas, inundações, infiltrações de umidade, exposição inadequada do produto, etc. Consertos que não sejam realizados pelos técnicos autorizados pela loja. Danos e/ou defeitos decorrentes da ação de montador ou do consumidor na montagem, desmontagem e remontagem do produto, sem acompanhamento do técnico autorizado pela loja. Danos e/ou defeitos decorrentes de negligência na montagem do produto em relação ao inserido no Manual de Instruções de montagem.

Danos decorrentes de transporte inadequado, desgaste natural, bem como *excesso de peso sobre o móvel*
Danos decorrentes do descumprimento das instruções de conservação e limpeza, inseridas abaixo.
Danos causados pela transferência ou venda do produto para terceiros.
Danos causados por insetos, principalmente do tipo cupim.
Evite peso excessivo (peso MÁXIMO nas gavetas grande 3 Kg.
Evite peso excessivo nas prateleiras (peso MÁXIMO 5 Kg).

SOBRE A MONTAGEM

A forma de montagem do móvel **Quarta Divisão Móveis** deve ser acordada, no momento da aquisição do mesmo, entre a loja vendedora e o consumidor
A montagem deve seguir os Manuais de Instruções fornecidos pela fábrica.

A **Quarta Divisão Móveis** não se responsabiliza pelas instalações elétricas, hidráulicas ou outros materiais que venham a ser agregados ao móvel durante ou após a sua instalação.

INSTALAÇÃO, CONSERVAÇÃO E LIMPEZA.

Todo móvel exposto com frequência a agentes naturais tais como sol, maresia, chuva ou umidade, sofre alterações; portanto, escolha com cuidado a localização destinada à instalação do mesmo, evitando a incidência destes agentes naturais sobre o produto. Este produto deve ser instalado por técnicos capacitados e autorizados pela loja onde foi adquirido, em local apropriado e sobre uma superfície plana (nivelada).

Esse produto deve ser manuseado com cuidado, **não podendo ser arrastado** e evitando esforços excessivos que venham a comprometer as partes destinadas à fixação dos componentes.

Nunca utilize álcool ou materiais abrasivos para limpeza e que possam comprometer a camada de verniz.
Nunca apoiar cigarros acesos sobre o produto.

Não colocar diretamente sobre o móvel, sem um isolante adequado, qualquer recipiente ou objeto com temperatura acima de 40° C.

Utilize para limpeza uma flanela levemente umedecida com água, com exceção dos componentes metálicos e cromados que deverão ser limpos periodicamente com uma flanela levemente umedecida com vaselina pura.

DISPOSIÇÕES GERAIS

A Quarta Divisão Móveis, na busca constante da melhoria contínua, reserva-se ao direito de alterar as características gerais, técnicas e estéticas de produtos por ela produzidos e comercializados sem prévio aviso. Este Termo de Garantia é válido apenas para produtos vendidos e utilizados no território brasileiro. Consulte a loja onde o seu produto foi adquirido, tendo sempre em mãos o número do lote do produto, **com os respectivos códigos das peças.**

ATENDIMENTO AO CONSUMIDOR:

Tel: 11 4824 2999 - Home: www.quartadivisaomoveis.com.br

End: Est.Sapopemba 4464 A Bairro Quarta Divisão Ribeirão Pires São Paulo CEP 09434-000

