

DETALHAMENTO - EXTERNO E INTERNO - PEÇAS

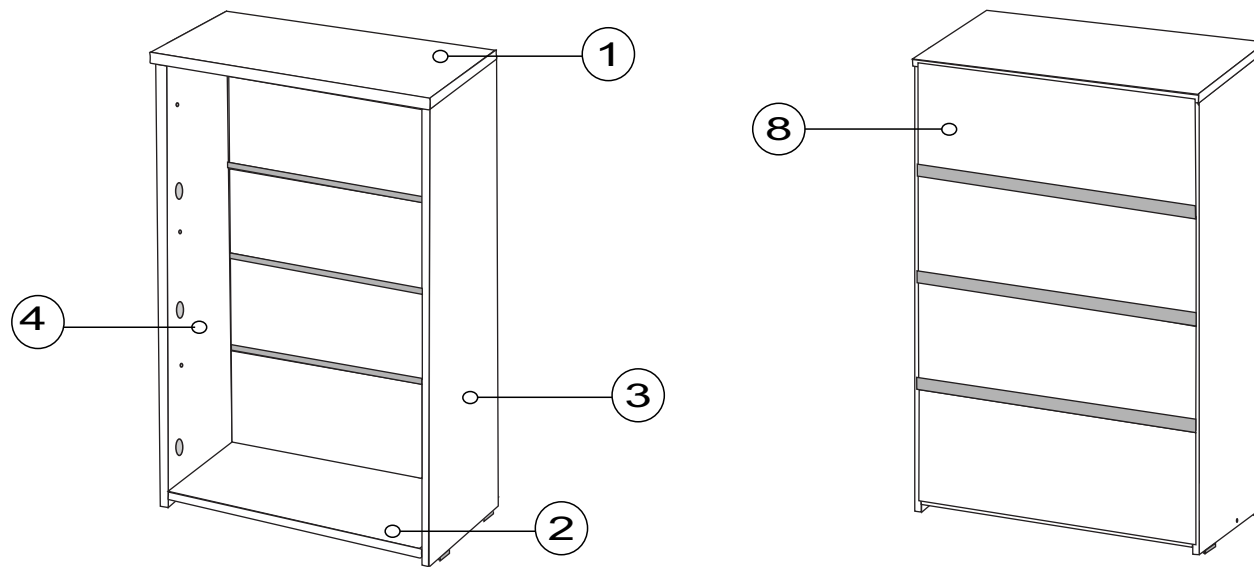

| DIMENSÕES DO PRODUTO  | CORES  | TABELA DE PEÇAS E CORES |                          |                                  |   |                                  |                            |           |           |            |          |               |                  |
|---|--|-------------------------|--------------------------|----------------------------------|---|----------------------------------|----------------------------|-----------|-----------|------------|----------|---------------|------------------|
| <b>Altura:</b> 760mm<br><b>Largura:</b> 653mm<br><b>Profundidade Total:</b> 240mm | <b>Código: 1 BRANCO</b><br><b>Código: 54 NEVADO</b><br><b>Código: 53 CHOCOLATE</b><br><b>Código: 44 PEROLA / ROVERE</b><br><b>Código: 52 CASTANHO</b><br><b>Código: 61 CEDRO/GRAFITE</b> | Peça                    | Descrição                | Medida (mm)<br>Alt x Larg x Prof | Qtde  | Código p/<br>Assistência Técnica | Tabela de Cores do Produto |           |           |            |          |               | Matéria<br>Prima |
|   |  |                         |                          |                                  |   |                                  | Branco                     | Nevado    | Chocolate | Pérola/Rov | Castanho | Cedro/Grafite |                  |
|   |  | 1                       | Tampo                    | 653x235x15                       | 1   | 156                              | 1                          | 54        | 53        | 44         | 52       | 63            | MDP              |
|   |  | 2                       | Base Inferior            | 615x224x15                       | 1   | 157                              | 1                          | 54        | 53        | 44         | 52       | 63            | MDP              |
|   |  | 3                       | Lateral Direita          | 1092x224x15                      | 1   | 3776                             | 1                          | 54        | 53        | 44         | 52       | 63            | MDP              |
|   |  | 4                       | Lateral Esquerda         | 1092x224x15                      | 1   | 3775                             | 1                          | 54        | 53        | 44         | 52       | 63            | MDP              |
|   |  | 5                       | Frente Sapateira         | 609x347x15                       | 3   | 160                              | 1                          | 54        | 53        | 43         | 52       | 65            | MDP              |
|   |  | 6                       | Travessa Sapateira       | 595x70x15                        | 6   | 161                              | 1                          | 54        | 53        | 44         | 52       | 63            | MDP              |
|   |  | 7                       | Travessa Sapateira larga | 595x110x15                       | 3   | 506                              | 1                          | 54        | 53        | 44         | 52       | 63            | MDP              |
| 8   | Trazeiro   | 640x268x2,5             | 4                        | 3777                             | s/pintura   | s/pintura                        | s/pintura                  | s/pintura | s/pintura | s/pintura  | HDF      |               |                  |
| <b>ATENÇÃO</b>  |  |                         |                          |                                  |   |                                  |                            |           |           |            |          |               |                  |
| PARA SOLICITAR PEÇAS DE REPOSIÇÃO, SEGUIR AS INSTRUÇÕES ABAIXO                    |  |                         |                          |                                  | . Representante; Encaminhar a assistência através do sistema TekSystem          |                                  |                            |           |           |            |          |               |                  |
| 1º - Informar o modelo da Sapateira e cor, (Ex: 28.39)                            |  |                         |                          |                                  | . Lojista; Encaminhar por email - assistenciatecnica@quartadivisaomoveis.com.br |                                  |                            |           |           |            |          |               |                  |
| 2º - Informar o código da peça, (Ex: 1050)  |  |                         |                          |                                  |   |                                  |                            |           |           |            |          |               |                  |
| 3º - Informar o código de Cor da peça, (Ex: 22)                                   |  |                         |                          |                                  |   |                                  |                            |           |           |            |          |               |                  |

**criação**  
16/08/2018

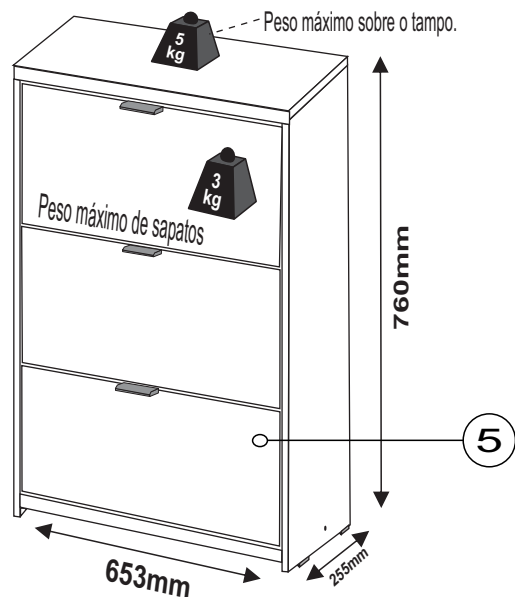





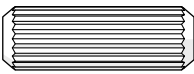

**REVISÃO**  
EB  
22/08/2018

**Montagem**  
  
01 Pessoa

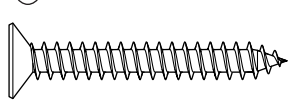
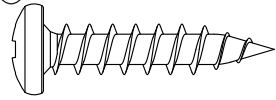
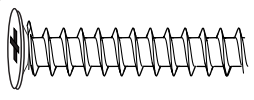
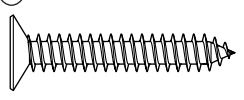
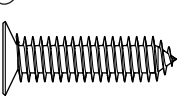
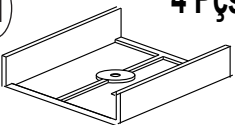
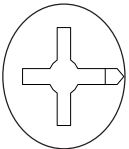
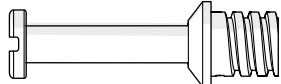
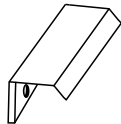
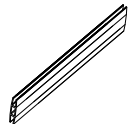
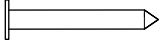
**Ferramentas Necessárias (Não fornecidas)**

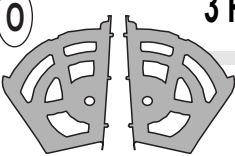
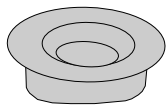
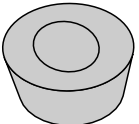
Martelo  
Chave de Fendas  
Chave de Philips  
Broca para Parede 6mm  
Parafusadeira

# LISTA DE FERRAGENS E ACESSÓRIOS

|   |   |  |  |  |   |  |
|---|---|--|--|--|---|--|
| <b>A</b> <b>08 Pçs</b><br><br>Cavilha Estriada<br>6X30mm | <b>B</b> <b>22 Pçs</b><br><br>Parafuso Cab.Chata Philips<br>4,0X12mm | <b>C</b> <b>01 Pç</b><br><br>Parafuso Cab.Chata Philips<br>4,0X35mm | <b>D</b> <b>06 Pçs</b><br><br>Parafuso Cab. Panela<br>5,5x25mm      | <b>E</b> <b>02 Pçs</b><br><br>Parafuso Cab. Chata<br>7,0x40mm                   | <b>F</b> <b>01 Pç</b><br><br>Parafuso Cab. Chata Philips<br>3,5x25mm | <b>G</b> <b>24 Pçs</b><br><br>Parafuso Cab. Chata Philips<br>4,0x20mm |
| <b>H</b> <b>4 Pçs</b><br><br>Sapata 15x15mm              | <b>I</b> <b>02 Pçs</b><br><br>Castanha Do Girofix<br>Ø12X09MM        | <b>J</b> <b>02 Pçs</b><br><br>Pino Girofix<br>Ø07X32MM              | <b>K</b> <b>03 Pçs</b><br><br>Puxador Plástico Fosco<br>275x27x15mm | <b>L</b> <b>03 Pçs</b><br><br>PerfilH União Fundo Plástico Branco<br>640x18x6mm | <b>M</b> <b>30 Pçs</b><br><br>Prego<br>10X10mm                       | <b>N</b> <b>1 Pç</b><br><br>Sachet P.v.a 20g                          |
| <b>O</b> <b>3 Pçs</b><br><br>3 Pares de Articulador       | <b>P</b> <b>6 Pçs</b><br><br>Buchas de Pressão<br>265x20x10mm        | <b>Q</b> <b>6 Pçs</b><br><br>Pino do Eixo Articulável<br>20x14x11   | <b>R</b> <b>6 Pçs</b><br><br>Batente Guia<br>13x9x7mm               | <b>S</b> <b>1 Pç</b><br><br>Buchas para Parede<br>6mm                           | <b>T</b> <b>1 Pç</b><br><br>Abraçadeira Plástica<br>200x3,6mm        | <b>U</b> <b>2 Pçs</b><br><br>Cantoneira de Metal<br>20x20mm           |

**V** **01 Pç**  
  
Adesivo - Logomarca  
Quarta Divisão Móveis

Use a régua para conferir os parafusos



**Passo 03 Preparar o tampo**

Ferragens necessárias: **J** (2 PEÇAS), **N** (1 PEÇA)

Fixar o pino-fix no furo do centro do tampo (5), passar cola no canal e furos da cavilha.

**Passo 04 Preparar a base**

Ferragens necessárias: **A** (4 PEÇAS)

Coloque cola no furos da base para colocar a cavilha. Com o auxílio de um martelo encaixe as cavilhas.

**Passo 01 Iniciar a montagem das travessas no articulador**

Ferragens necessárias: **G** (4 PEÇAS), **O** (2 PEÇAS)

Inicie a montagem com a travessa (6) e travessa (7), fixe com parafuso (G). Observe que a peça de número 7 é mais larga, e o onde ela é fixada, olhe a figura abaixo.

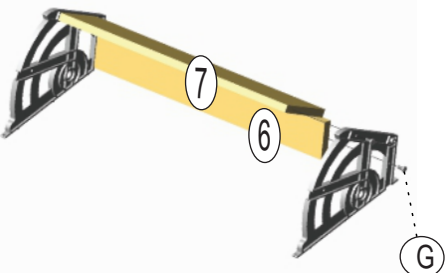

Este mesmo processo é feito para as 3 sapateiras.

**Passo 02 Montagem da Frente Sapateira**

Ferragens necessárias: **B** (4 PEÇAS)

Usar parafuso (B) para fixar o articulador na frente da sapateira (5).

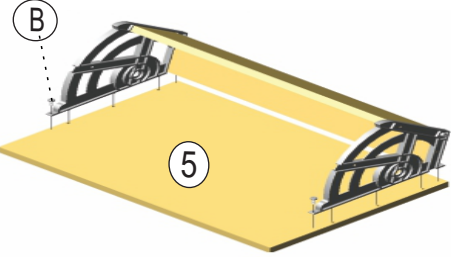

Este mesmo processo é feito para as 3 sapateiras.

**Passo 03 Preparar o tampo**

Ferragens necessárias: **J** (2 PEÇAS), **N** (1 PEÇA)

Fixar o pino-fix no furo do centro do tampo (5), passar cola no canal e furos da cavilha.

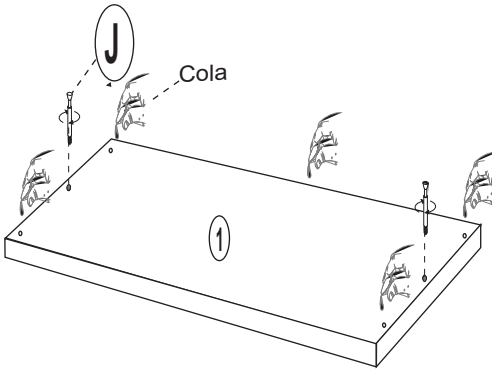

**Passo 04 Preparar a base**

Ferragens necessárias: **A** (4 PEÇAS)

Coloque cola no furos da base para colocar a cavilha. Com o auxílio de um martelo encaixe as cavilhas.

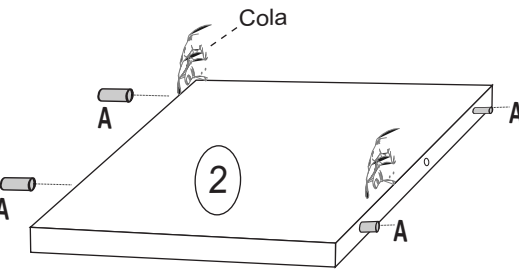

**Passo 05 Preparar a lateral esquerda e direita**

Ferragens necessárias

**A** 4 PEÇAS **B** 4 PEÇAS **G** 6 PEÇAS **H** 4 PEÇAS **P** 6 PEÇAS **R** 6 PEÇAS

Fixar as sapatas (H) com parafuso (B), fixar batente guia (R) com parafuso (G). Com o auxílio do martelo encaixe a bucha de pressão (P) no furo de 20mm e coloque as cavilhas (A) nos furos de 6 mm no topo da peça Lateral (3) e (4).

**Passo 08 Montagem da frente na sapateira**

Ferragens necessárias

**D** 2 PEÇAS **Q** 2 PEÇAS

Encaixe a frente montada no móvel, coloque o pino do eixo articulável (Q), fixe com parafuso (D).

Este mesmo processo é feito para as 3 sapateiras.

**Passo 09 Montagem da última travessa**

Ferragens necessárias

**G** 2 PEÇAS

Encaixe a travessa (6) e fixe com parafuso (G)

Este mesmo processo é feito para as 3 sapateiras.

**Passo 06 Fixar base na lateral esquerda e direita**

Ferragens necessárias

**E** 2 PEÇAS

Fixar a base (2) na lateral esquerda (4) com parafuso (E). Este processo é igual para lateral direita.

**Passo 07 Fixar tampo**

Ferragens necessárias

**I** 2 PEÇAS

Encaixe o tampo nas laterais, aperte as castanhas (I) com chave philips.

**Passo 10 Pregos os traseiros**

Ferragens necessárias

**M** 30 PEÇAS **L** 3 PEÇAS **B** 6 PEÇAS **K** 3 PEÇAS

Forre o chão com papelão da embalagem para fazer o processo de pregar os traseiros (8). Certifique que ao pregar os traseiros a frente já esteja colocado, para o melhor alinhamento e regulagem final das porta. Repita o processo até que todos os traseiros estejam fixados conforme a ilustração abaixo. Coloque o produto de pé, parafuse os puxadores (K) nas marcações na parte de dentro da frente da sapateira (5) com parafuso (B).

## KIT FERRAGEM ANTI TOMBAMENTO PARA SAPATEIRA SAFIRA

Seu móvel vem acompanhado de um kit Anti tombamento. Uma vez preso no móvel e na parede, ajudará a prevenir acidentes com tombamento.

É recomendável que bucha seja presa diretamente em uma parede de alvenaria ou de madeira se possível.

**PASSO 1** – Determine o local do seu móvel. Encontre o centro da borda traseira em cima do seu móvel e marque. Marque também na parede. Prenda a cantoneira de metal exatamente como mostrado no diagrama usando o parafuso 3,5x25 c/c (F)

**PASSO 2**-Prenda a cantoneira de metal (U) na bucha (S), após fixada com parafuso ( C).

**PASSO 3** – Uma vez que a cantoneira estiver bem preso e seguro, posicione o móvel já com a cantoneira o mais perto possível da parede com a cantoneira. Então prenda a presilha (T) como mostrado, assegurando que o mesmo fechou bem e uniu os dois juntos. Se desejar você pode cortar o que sobrar da presilha.

**Obs.**Caro montador explique para o cliente sobre a colocação do sistema anti tombamento deixando ciente sobre os riscos de acidente que podem ocasionar caso o produto esteja sem o kit fornecido pela fábrica.

Para maiores esclarecimento de como fixar o kit entre em contato com a assistência técnica da fábrica.

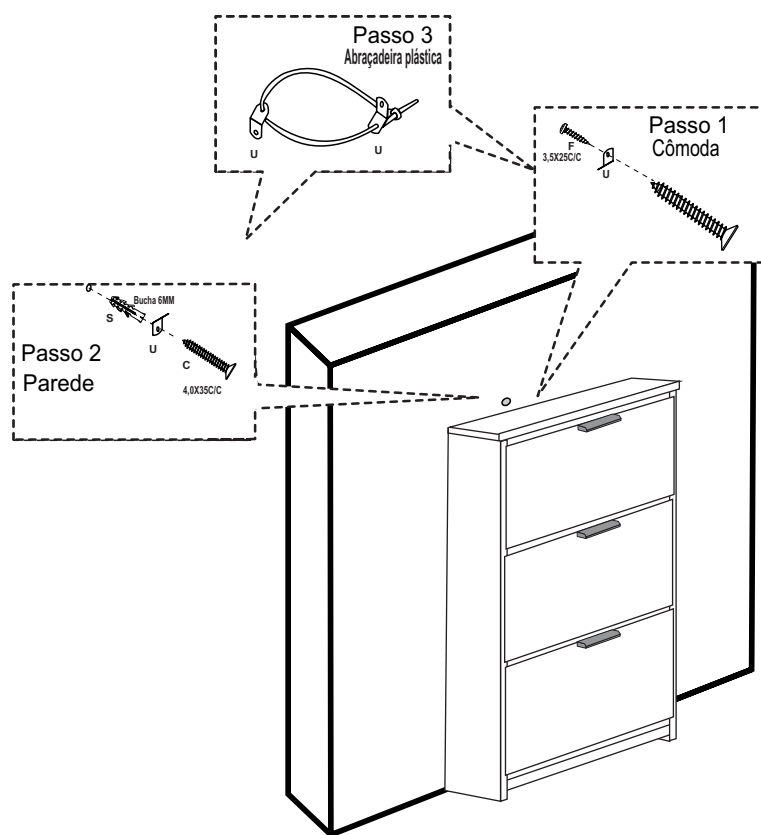

## TERMO DE GARANTIA

(Leia com atenção para não perder sua Garantia)

O seu produto **Móveis Quarta Divisão** é garantido contra eventuais defeitos de fabricação, pelo prazo de 180 dias, contados a partir da emissão da nota fiscal do lojista ao consumidor

### O PRODUTO TERÁ GARANTIA TÉCNICA DOS LOJISTAS CREDENCIADOS PELA QUARTA DIVISÃO MÓVEIS

A garantia compreende a substituição de peças para a reparação de defeito de fabricação devidamente constatado por técnico indicado pela loja, anotados durante o período de vigência da garantia. Portanto, ao constatar um eventual problema em seu produto, entre imediatamente em contato com a loja **QUE LHE VENDEU**.

Se constatado um eventual defeito de fabricação, será feita a assistência num prazo previamente acordado entre o **consumidor e o lojista**, com anuência expressa da fábrica.

Eventuais assistências técnicas, de problemas não cobertos pela garantia poderão ser exercidas mediante orçamento previamente discutido e acordado com a loja que lhe vendeu o produto e a fábrica, e neste caso, terá seu custo arcado pelo consumidor.

### A GARANTIA LEGAL FICA AUTOMATICAMENTE INVÁLIDA SE:

O uso não for exclusivamente doméstico e para o fim que foi projetado; salvo os projetados e fabricados para outros fins.

Na montagem e instalação, não forem obedecidas as especificações e recomendações do Manual de Instrução de montagem e instalação do produto, tais como: nivelamento do produto, adequação do local para instalação, uso correto dos parafusos e demais componentes de montagem, etc.

O produto tiver recebido maus tratos, descuido ou ainda, sofrido reparos, alterações ou modificações estéticas funcionais.

Houver sinais de violação da embalagem do produto.

### A GARANTIA LEGAL NÃO COBRE:

Danos e/ou defeitos causados em qualquer componente do produto, pelo uso inadequado do mesmo ou por acidentes e ações naturais, ou ainda, provenientes de danos causados por impactos, quedas, etc.

Manchas na pintura causadas por agentes químicos ou abrasivos e/ou produtos de limpeza inadequados.

Danos causados por chuvas, inundações, infiltrações de umidade, exposição inadequada do produto, etc.

Consertos que não sejam realizados pelos técnicos autorizados pela loja.

Danos e/ou defeitos decorrentes da ação de montador ou do consumidor na montagem, desmontagem e remontagem do produto, sem acompanhamento do técnico autorizado pela loja.

Danos e/ou defeitos decorrentes de negligência na montagem do produto em relação ao inserido no Manual de Instruções de montagem.

Danos decorrentes de transporte inadequado, desgaste natural, bem como *excesso de peso sobre o móvel*

Danos decorrentes do descumprimento das instruções de conservação e limpeza, inseridas abaixo.

Danos causados pela transferência ou venda do produto para terceiros.

Danos causados por insetos, principalmente do tipo cupim.

Peso excessivo nas sapateiras - ( peso MÁXIMO por gaveta 3kg ).

Peso excessivo no tempo- ( peso MÁXIMO 5kg ).

### SOBRE A MONTAGEM

A forma de montagem do móvel **Quarta Divisão Móveis** deve ser acordada, no momento da aquisição do mesmo, entre a loja vendedora e o consumidor

A montagem deve seguir os Manuais de Instruções fornecidos pela fábrica.

A **Quarta Divisão Móveis** não se responsabiliza pelas instalações elétricas, hidráulicas ou outros materiais que venham a ser agregados ao móvel durante ou após a sua instalação.

### INSTALAÇÃO, CONSERVAÇÃO E LIMPEZA.

Todo móvel exposto com frequência a agentes naturais tais como sol, maresia, chuva ou umidade, sofre alterações; portanto, escolha com cuidado a localização destinada à instalação do mesmo, evitando a incidência destes agentes naturais sobre o produto.

Este produto deve ser instalado por técnicos capacitados e autorizados pela loja onde foi adquirido, em local apropriado e sobre uma superfície plana (nivelada).

Esse produto deve ser manuseado com cuidado, **não podendo ser arrastado** e evitando esforços excessivos que venham a comprometer as partes destinadas à fixação dos componentes.

Nunca utilize álcool ou materiais abrasivos para limpeza e que possam comprometer a camada de verniz.

Nunca apoiar cigarros acesos sobre o produto.

Não colocar diretamente sobre o móvel, sem um isolante adequado, qualquer recipiente ou objeto com temperatura acima de 40° C.

Utilize para limpeza uma flanela levemente umedecida com água, com exceção dos componentes metálicos e cromados que deverão ser limpos periodicamente com uma flanela levemente umedecida com vaselina pura.

### DISPOSIÇÕES GERAIS

A Quarta Divisão Móveis, na busca constante da melhoria contínua, reserva-se ao direito de alterar as características gerais, técnicas e estéticas de produtos por ela produzidos e comercializados sem prévio aviso.

Este Termo de Garantia é válido apenas para produtos vendidos e utilizados no território brasileiro.

Consulte a loja onde o seu produto foi adquirido, tendo sempre em mãos o número do lote do produto, **com os respectivos códigos das peças**.

### ATENDIMENTO AO CONSUMIDOR:

Tel: 11 4824 2999 - Home: [www.quartadivisaomoveis.com.br](http://www.quartadivisaomoveis.com.br)

End: Est.Sapopemba 4464 A Bairro Quarta Divisão Ribeirão Pires São Paulo CEP 09434-000