

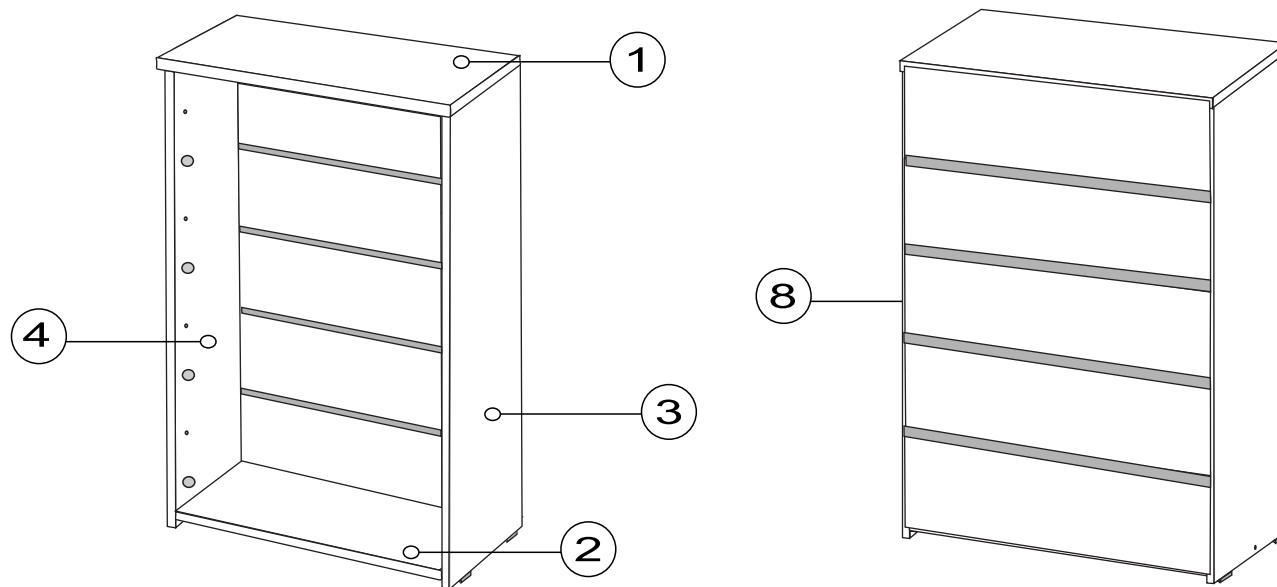

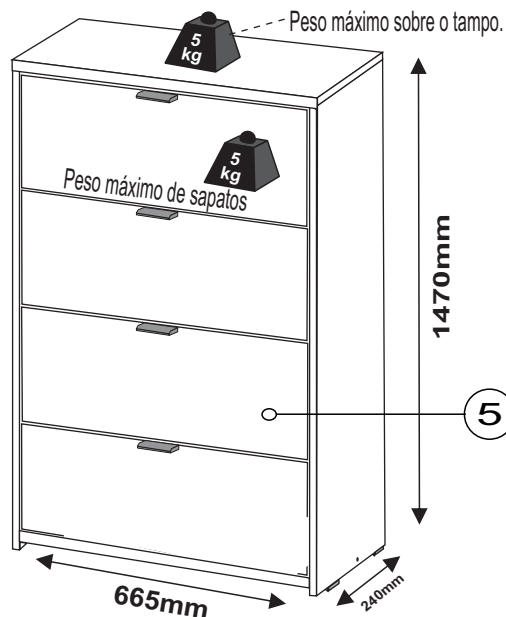

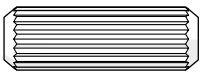

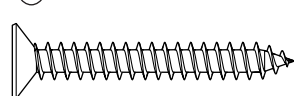
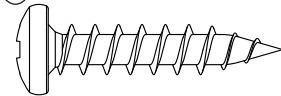
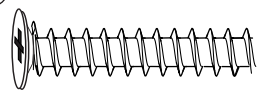
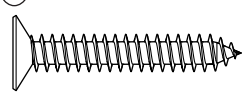
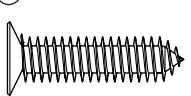
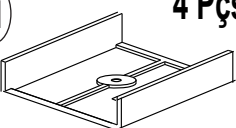

**DETALHAMENTO - EXTERNO E INTERNO - PEÇAS**

DIMENSÕES DO PRODUTO	CORES	TABELA DE PEÇAS E CORES																			
		Peça	Descrição	Medida (mm) Alt x Larg x Prof	Qtde	Código p/ Assistência Técnica	Tabela de Cores do Produto					Matéria Prima									
Altura: 1470mm Largura: 653mm Profundidade Total: 240mm	Código: 1 BRANCO Código: 52 CASTANHO Código: 45 ONIX Código: 53 CHOCOLATE Código: 68 CHOCOLATE/OFF WHITE					Branco	Onix	Chocolate	Choc/Off White	Castanho											
		1	Tampo	665x235x15	1	156	1	45	53	53	52	MDP									
		2	Base Inferior	615x224x15	1	157	1	45	53	53	52	MDP									
		3	Lateral Direita	1455x224x15	1	158	1	45	53	53	52	MDP									
		4	Lateral Esquerda	1455x224x15	1	159	1	45	53	53	52	MDP									
		5	Frente Sapateira	609x347x15	4	160	1	45	53	67	52	MDP									
		6	Travessa Sapateira	595x70x15	8	161	1	1	53	53	52	MDP									
		7	Travessa Sapateira larga	595x110x15	4	506	1	1	53	53	52	MDP									
		8	Trazeiro	640x285x025	5	162	sem pintura	sem pintura	sem pintura	sem pintura	sem pintura	HDF									
<b>CRIAÇÃO</b> 16/08/2018		<b>Ferramentas Necessárias (Não fornecidas)</b> Martelo Chave de Fendas Chave de Philips Broca para Parede 6mm Parafusadeira																			
<b>REVISÃO</b> EB 30/05/2020																					
<b>Montagem</b>  01 Pessoa		<b>ATENÇÃO</b> PARA SOLICITAR PEÇAS DE REPOSIÇÃO, SEGUIR AS INSTRUÇÕES ABAIXO																			
												. Representante; Encaminhar a assistência através do sistema TekSystem					. Lojista; Encaminhar por email - assistenciaticnica@quartadivisaomoveis.com.br				
												1º - Informar o modelo da Sapateira e cor, (Ex: 45/1)					2º - Informar o código da peça, (Ex: 156)				
		3º - Informar o código de Cor da peça, (Ex: 1)																			

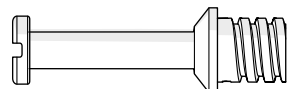
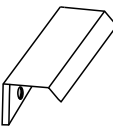
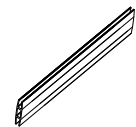
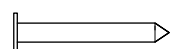
# LISTA DE FERRAGENS E ACESSÓRIOS

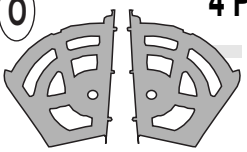
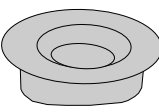
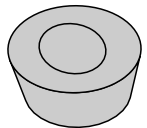
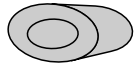
<b>A</b> <b>08 Pçs</b>  Cavilha Estrada 6X30mm	<b>B</b> <b>28 Pçs</b>  Parafuso Cab.Chata Philips 4,0X12mm	<b>C</b> <b>01 Pç</b>  Parafuso Cab.Chata Philips 4,0X35mm	<b>D</b> <b>08 Pçs</b>  Parafuso Cab. Panela 5,5x25mm	<b>E</b> <b>02 Pçs</b>  Parafuso Cab. Chata 7,0x40mm	<b>F</b> <b>01 Pç</b>  Parafuso Cab. Chata Philips 3,5x25mm	<b>G</b> <b>32 Pçs</b>  Parafuso Cab. Chata Philips 4,0x20mm
<b>H</b> <b>4 Pçs</b>  Sapata 15x15mm	<b>I</b> <b>02 Pçs</b>  Castanha Do Girofix Ø12X09MM	<b>J</b> <b>02 Pçs</b>  Pino Girofix Ø07X32MM	<b>K</b> <b>04 Pçs</b>  Puxador Plástico Fosco 100X25x15mm	<b>L</b> <b>04 Pçs</b>  PerfilH" União Fundo Plástico Branco 640x18x6mm	<b>M</b> <b>40 Pçs</b>  Prego 10X10mm	<b>N</b> <b>1 Pç</b>  Sachet P.v.a 20g
<b>O</b> <b>4 Pçs</b>  4 Pares de Articulador	<b>P</b> <b>8 Pçs</b>  Bucha de Pressão 265x20x10mm	<b>Q</b> <b>8 Pçs</b>  Pino do Eixo Articulável 20x14x11	<b>R</b> <b>8 Pçs</b>  Batente Guia 13x9x7mm	<b>S</b> <b>1 Pç</b>  Bucha para Parede 6mm	<b>T</b> <b>1 Pç</b>  Abraçadeira Plástica 200x3,6mm	<b>U</b> <b>2 Pçs</b>  Cantoneira de Metal 20x20mm

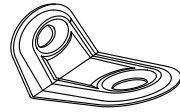
**V** **01 Pç**  
  
Adesivo - Logomarca  
Quarta Divisão Móveis



Passo 03	Preparar o tampo	Passo 04	Preparar a base
----------	------------------	----------	-----------------

**Ferragens necessárias** Fixar o pino-fix no furo do centro do tampo (5), passar cola no canal e furos da cavilha.

**Ferragens necessárias** Coloque cola no furos da base para colocar a cavilha. Com o auxílio de um martelo encaixe as cavilhas.

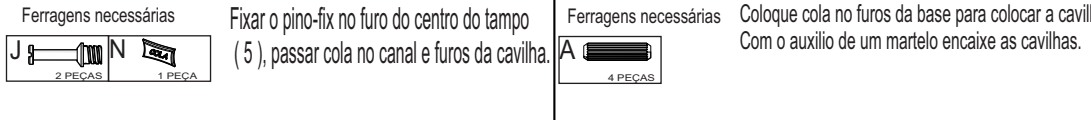

Passo 01	Iniciar a montagem das travessas no articulador	Passo 02	Montagem da Frente Sapateira
----------	---	----------	------------------------------

**Ferragens necessárias** Inicie a montagem com a travessa com uma travessa (6) e travessa (7), fixe com parafuso (G). Observe que a peça de número 7 é mais larga, e o onde ela é fixada, olhe a figura abaixo.

**Ferragens necessárias** Ao montar o articulador com a frente, olhe a posição do puxador que esta marcado com duas punção. Usar parafuso (B) para fixar o articulador na frente da sapateira (5).

Este mesmo processo é feito para as 4 sapateiras.

Este mesmo processo é feito para as 4 sapateiras.

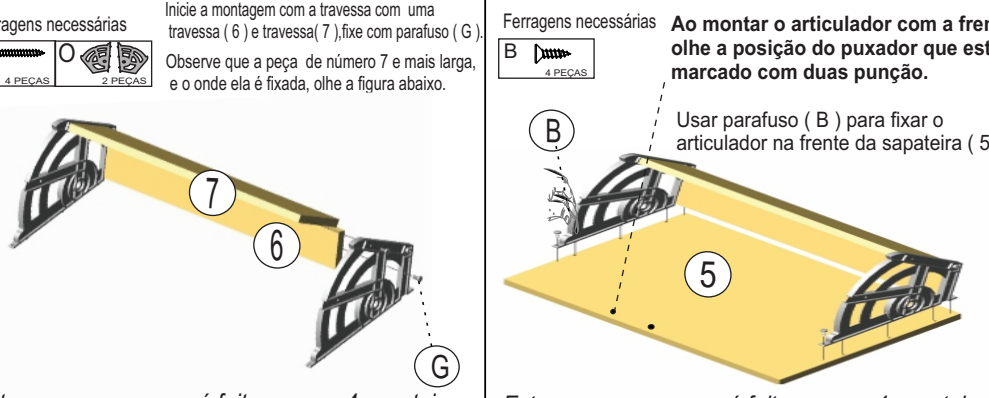

**Ferragens necessárias** 4 PEÇAS

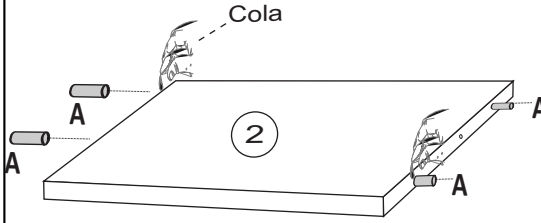

Passo 05 Preparar a lateral esquerda e direita

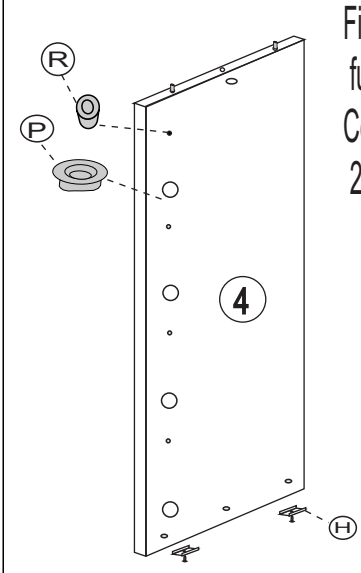

- Ferragens necessárias
- A  4 PEÇAS
  - B  4 PEÇAS
  - G  8 PEÇAS
  - H  4 PEÇAS
  - P  8 PEÇAS
  - R  8 PEÇAS

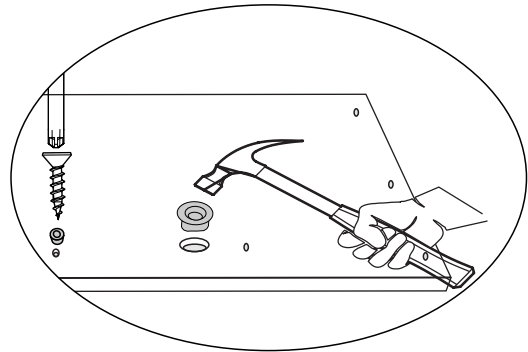

Fixar as sapatas ( H ) com parafuso ( B ), coloque as cavilhas ( A ) nos furos de 6 mm no topo da peça lateral ( 3 ) e ( 4 ).  
Com o auxílio do martelo encaixe a bucha de pressão ( P ) no furo de 20mm, em seguida fixar batente guia ( R ) com parafuso ( G ).



Passo 08 Montagem da frente na sapateira

- Ferragens necessárias
- D  2 PEÇAS
  - Q  2 PEÇAS

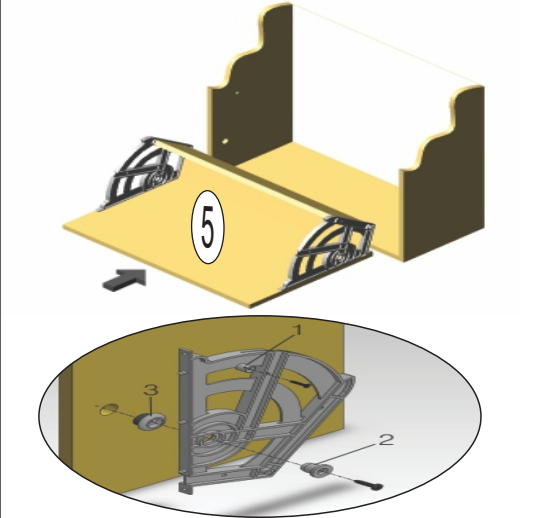

Encaixe a frente montada no móvel, coloque o pino do eixo articulável ( Q ), fixe com parafuso ( D ). Use chave philips neste processo para não danificar a bucha.

*Este mesmo processo é feito para as 4 sapateiras.*

Passo 09 Montagem da última travessa

- Ferragens necessárias
- G  2 PEÇAS

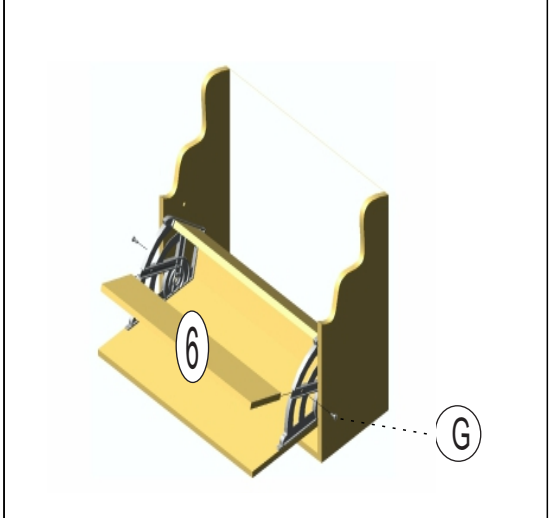

Encaixe a travessa ( 6 ) e fixe com parafuso( G )

*Este mesmo processo é feito para as 4 sapateiras.*

Passo 06 Fixar base na lateral esquerda e direita

- Ferragens necessárias
- E  2 PEÇAS

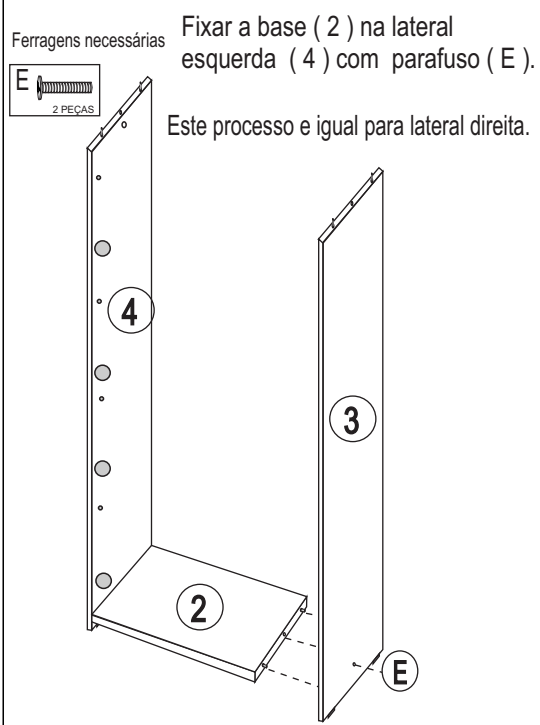

Fixar a base ( 2 ) na lateral esquerda ( 4 ) com parafuso ( E ).  
Este processo é igual para lateral direita.



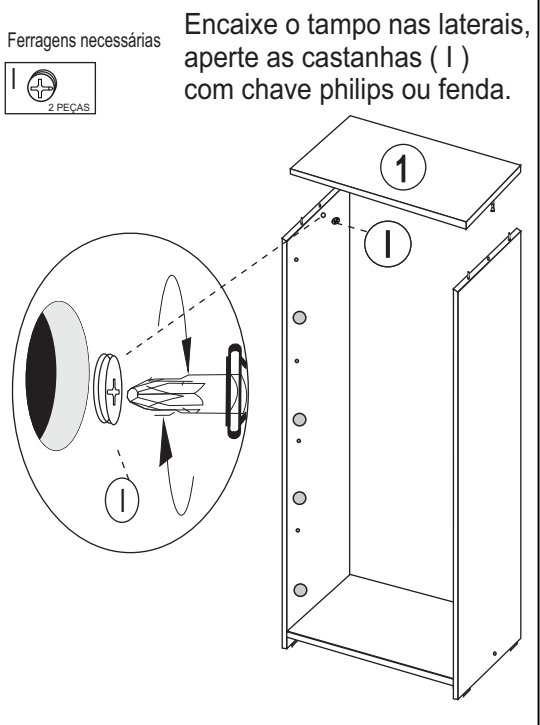

Passo 07 Fixar tampo

- Ferragens necessárias
- I  2 PEÇAS



Encaixe o tampo nas laterais, aperte as castanhas ( I ) com chave philips ou fenda.

Passo 10 Pregos os traseiros

- Ferragens necessárias
- M  40 PEÇAS
  - L  4 PEÇAS
  - B  8 PEÇAS
  - K  4 PEÇAS

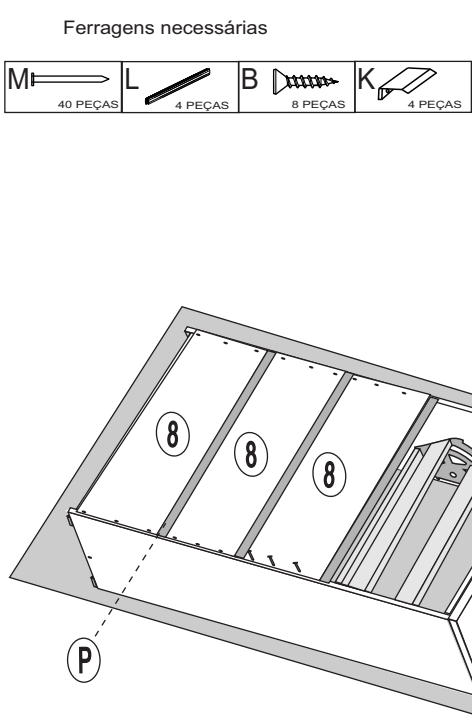

Forre o chão com papelão da embalagem para fazer o processo de pregar os traseiro ( 8 ).  
Certifique que ao pregar os traseiros a frente já esteja colocado, para o melhor alinhamento e regulagem final das porta.  
Repita o processo até que todos os traseiros estejam fixados conforme a ilustração abaixo.  
Coloque o produto de pé, parafuse os puxadores ( K ) nas marcações na parte de dentro da frente da sapateira ( 5 ). com parafuso ( B ).

## KIT FERRAGEM ANTI TOMBAMENTO PARA SAPATEIRA SAFIRA

Seu móvel vem acompanhado de um kit Anti tombamento. Uma vez preso no móvel e na parede, ajudará a prevenir acidentes com tombamento.

É recomendável que bucha seja presa diretamente em uma parede de alvenaria ou de madeira se possível.

**PASSO 1** – Determine o local do seu móvel. Encontre o centro da borda traseira em cima do seu móvel e marque. Marque também na parede. Preencha a cantoneira de metal exatamente como mostrado no diagrama usando o parafuso 3,5x25 c/c (F)

**PASSO 2**-Preencha a cantoneira de metal (U) na bucha (S), após fixada com parafuso ( C).

**PASSO 3** – Uma vez que a cantoneira estiver bem preso e seguro, posicione o móvel já com a cantoneira o mais perto possível da parede com a cantoneira. Então prenda a presilha (T) como mostrado, assegurando que o mesmo fechou bem e uniu os dois juntos. Se desejar você pode cortar o que sobrar da presilha.

**Obs. Caro montador explique para o cliente sobre a colocação do sistema anti tombamento deixando ciente sobre os riscos de acidente que podem ocasionar caso o produto esteja sem o kit fornecido pela fábrica.**

Para maiores esclarecimento de como fixar o kit entre em contato com a assistência técnica da fábrica.

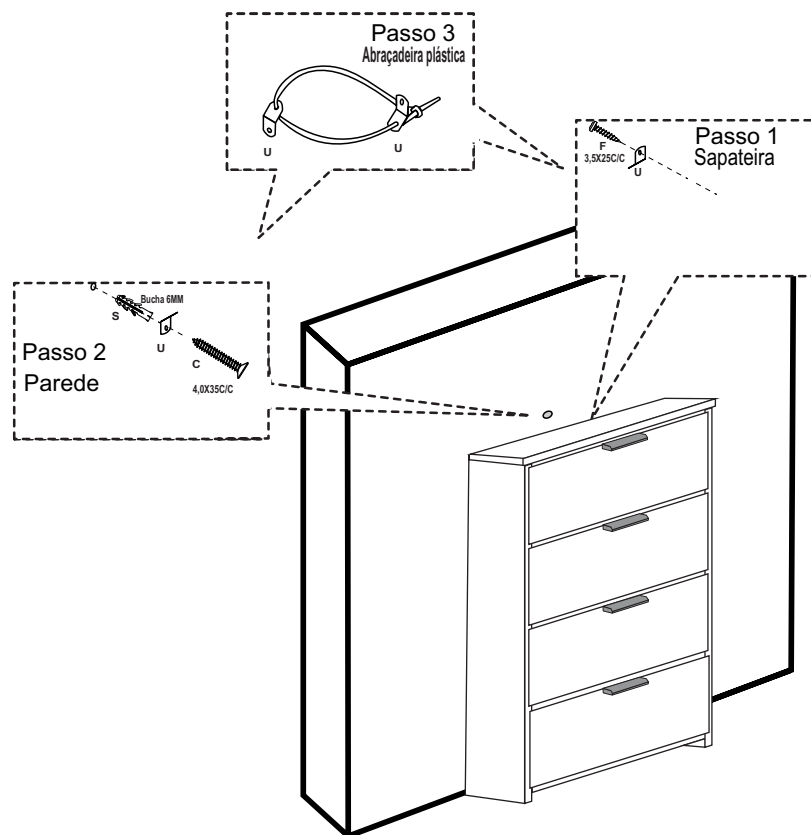

### Ferragens necessárias

	1 peça
	2 peças
	1 peça
	1 peça
	1 peça

## TERMO DE GARANTIA

(Leia com atenção para não perder sua Garantia)

O seu produto **Móveis Quarta Divisão** é garantido contra eventuais defeitos de fabricação, pelo prazo de 180 dias, contados a partir da emissão da nota fiscal do lojista ao consumidor

### O PRODUTO TERÁ GARANTIA TÉCNICA DOS LOJISTAS CREDENCIADOS PELA QUARTA DIVISÃO MÓVEIS

A garantia compreende a substituição de peças para a reparação de defeito de fabricação devidamente constatado por técnico indicado pela loja, anotados durante o período de vigência da garantia. Portanto, ao constatar um eventual problema em seu produto, entre imediatamente em contato com a loja **QUE LHE VENDEU**.

Se constatado um eventual defeito de fabricação, será feita a assistência num prazo previamente acordado entre o **consumidor e o lojista**, com anuência expressa da fábrica.

Eventuais assistências técnicas, de problemas não cobertos pela garantia poderão ser exercidas mediante orçamento previamente discutido e acordado com a loja que lhe vendeu o produto e a fábrica, e neste caso, terá seu custo arcado pelo consumidor.

### A GARANTIA LEGAL FICA AUTOMATICAMENTE INVÁLIDA SE:

O uso não for exclusivamente doméstico e para o fim que foi projetado; salvo os projetados e fabricados para outros fins. Na montagem e instalação, não forem obedecidas as especificações e recomendações do Manual de Instrução de montagem e instalação do produto, tais como: nivelamento do produto, adequação do local para instalação, uso correto dos parafusos e demais componentes de montagem, etc.  
O produto tiver recebido maus tratos, descuido ou ainda, sofrido reparos, alterações ou modificações estéticas funcionais. Houver sinais de violação da embalagem do produto.

### A GARANTIA LEGAL NÃO COBRE:

Danos e/ou defeitos causados em qualquer componente do produto, pelo uso inadequado do mesmo ou por acidentes e ações naturais, ou ainda, provenientes de danos causados por impactos, quedas, etc.  
Manchas na pintura causadas por agentes químicos ou abrasivos e/ou produtos de limpeza inadequados.  
Danos causados por chuvas, inundações, infiltrações de umidade, exposição inadequada do produto, etc.  
Consertos que não sejam realizados pelos técnicos autorizados pela loja.  
Danos e/ou defeitos decorrentes da ação de montador ou do consumidor na montagem, desmontagem e remontagem do produto, sem acompanhamento do técnico autorizado pela loja.  
Danos e/ou defeitos decorrentes de negligência na montagem do produto em relação ao inserido no Manual de Instruções de montagem.

Danos decorrentes de transporte inadequado, desgaste natural, bem como *excesso de peso sobre o móvel*

Danos decorrentes do descumprimento das instruções de conservação e limpeza, inseridas abaixo.

Danos causados pela transferência ou venda do produto para terceiros.

Danos causados por insetos, principalmente do tipo cupim.

Peso excessivo nas sapateiras - ( peso MÁXIMO por gaveta 3kg ).

Peso excessivo no tampo- ( peso MÁXIMO 5kg ).

### SOBRE A MONTAGEM

A forma de montagem do móvel **Quarta Divisão Móveis** deve ser acordada, no momento da aquisição do mesmo, entre a loja vendedora e o consumidor

A montagem deve seguir os Manuais de Instruções fornecidos pela fábrica.

A **Quarta Divisão Móveis** não se responsabiliza pelas instalações elétricas, hidráulicas ou outros materiais que venham a ser agregados ao móvel durante ou após a sua instalação.

### INSTALAÇÃO, CONSERVAÇÃO E LIMPEZA.

Todo móvel exposto com frequência a agentes naturais tais como sol, maresia, chuva ou umidade, sofre alterações; portanto, escolha com cuidado a localização destinada à instalação do mesmo, evitando a incidência destes agentes naturais sobre o produto. Este produto deve ser instalado por técnicos capacitados e autorizados pela loja onde foi adquirido, em local apropriado e sobre uma superfície plana (nivelada).

Esse produto deve ser manuseado com cuidado, **não podendo ser arrastado** e evitando esforços excessivos que venham a comprometer as partes destinadas à fixação dos componentes.

Nunca utilize álcool ou materiais abrasivos para limpeza e que possam comprometer a camada de verniz.

Nunca apoiar cigarros acesos sobre o produto.

Não colocar diretamente sobre o móvel, sem um isolante adequado, qualquer recipiente ou objeto com temperatura acima de 40° C.

Utilize para limpeza uma flanela levemente umedecida com água, com exceção dos componentes metálicos e cromados que deverão ser limpos periodicamente com uma flanela levemente umedecida com vaselina pura.

### DISPOSIÇÕES GERAIS

A Quarta Divisão Móveis, na busca constante da melhoria contínua, reserva-se ao direito de alterar as características gerais, técnicas e estéticas de produtos por ela produzidos e comercializados sem prévio aviso.

Este Termo de Garantia é válido apenas para produtos vendidos e utilizados no território brasileiro.

Consulte a loja onde o seu produto foi adquirido, tendo sempre em mãos o número do lote do produto, **com os respectivos códigos das peças**.

### ATENDIMENTO AO CONSUMIDOR:

Tel: 11 4824 2999 - Home: [www.quartadivisaomoveis.com.br](http://www.quartadivisaomoveis.com.br)

End: Est.Sapopemba 4464 A Bairro Quarta Divisão Ribeirão Pires São Paulo CEP 09434-000